



使用說明書

 在騎乘機車之前，
請務必仔細閱讀這本使用說明書。

機車

R3 YZF320-A

B2X-F8199-T0

| | |
|---------------|----|
| 重要標示的位置 | 1 |
| 安全資訊 | 2 |
| 機車各部位名稱 | 3 |
| 儀錶和各控制器功能 | 4 |
| 為求個人安全 – 行前檢查 | 5 |
| 操控及重要騎乘要點 | 6 |
| 定期保養和調整 | 7 |
| 機車的保管和存放 | 8 |
| 規格 | 9 |
| 車主訊息 | 10 |
| 索引 | 11 |

 在操作本機車之前，請詳閱本使用說明書。若售出本機車，則本使用說明書應隨附於本機車。

歡迎光臨山葉機車世界！

恭喜您成為 R3 YZF320-A 的車主，盡享山葉公司對高品質產品之設計與製造的豐富經驗與最新技術，山葉在此領域已獲得值得信賴的聲譽。請您慢慢仔細閱讀本使用說明書，享受 R3 YZF320-A 的所有優點。這本使用說明書不僅教導您如何操作、檢查及保養您的機車，也教導您保護自我及他人免於困擾及傷害。

另外，本使用說明書提供諸多操控技巧，將協助您的機車始終保持在最佳的狀態。若您有任何進一步的問題，請勿遲疑並即刻聯繫您的山葉服務網。山葉團隊預祝您騎乘安全愉快。務請謹記安全第一。





山葉不停追求在產品設計與品質上的提升。因此本使用說明書在印製時包含有最新產品資訊，但在您的機車與本使用說明書之間仍可能會有些微的不同。若有任何關於此使用說明書的問題，請洽詢山葉服務網。



警告

在操作機車之前，請仔細閱讀整本使用說明書。

特別重要的資訊在本使用說明書中是以下列符號做區別：

| | |
|---|--|
|  | 這是「安全警告」符號。此符號內的說明，是警告您會有潛在的個人傷害危險發生。請確實遵守此符號內所有的安全訊息說明，如此可避免可能的傷害或死亡發生。 |
|  | 這是「警告」符號。此符號內的說明，是告知您某個危險狀況。如果沒有避開該危險狀況時，將會導致死亡或嚴重受傷。 |
|  | 這是「注意」符號。此符號內的說明，是您必須遵守的一些特別預防措施。以避免機車或財物受損。 |
|  | 這是「註」符號。此符號內的說明，可讓某些步驟程序容易進行或清楚。 |

* 產品與規格如有變更時，恕不另行通知。

TAUN0430

R3 YZF320-A

使用說明書

©2022 PT Yamaha Indonesia Motor Manufacturing

第一版，3月2022年

版權所有，翻印必究。

嚴厲禁止任何未經

PT Yamaha Indonesia Motor Manufacturing

書面核准的再版印製或未授權使用。

印尼印製。

目錄

| | | | | | |
|-----------------------|------------|---------------------------|------------|-------------------------------|-------------|
| 重要標示的位置..... | 1-1 | 側支架..... | 4-19 | 檢查及潤滑油門握把和油門線..... | 7-17 |
| 安全資訊..... | 2-1 | 點火電路切斷系統..... | 4-19 | 檢查及潤滑煞車和換檔踏板..... | 7-18 |
| 更多安全騎乘要點..... | 2-3 | 為求個人安全 – 行前檢查..... | 5-1 | 檢查及潤滑煞車把手和離合器把手..... | 7-18 |
| 機車各部位名稱..... | 3-1 | 操控及重要騎乘要點..... | 6-1 | 檢查及潤滑側支架..... | 7-19 |
| 左側視圖..... | 3-1 | 引擎磨合..... | 6-1 | 潤滑搖臂樞軸..... | 7-19 |
| 右側視圖..... | 3-2 | 起動引擎..... | 6-1 | 檢查前叉..... | 7-19 |
| 各控制器與儀錶..... | 3-3 | 換檔..... | 6-2 | 檢查轉向舵..... | 7-20 |
| 儀錶和各控制器功能..... | 4-1 | 降低油耗的秘訣..... | 6-3 | 檢查車輪軸承..... | 7-20 |
| 主開關 / 轉向舵鎖..... | 4-1 | 駐車..... | 6-4 | 電瓶..... | 7-20 |
| 指示燈及警告燈..... | 4-2 | 定期保養和調整..... | 7-1 | 更換保險絲..... | 7-21 |
| 多功能液晶儀錶單元..... | 4-3 | 工具組..... | 7-2 | 車燈..... | 7-23 |
| 把手開關..... | 4-7 | 檢查火星塞..... | 7-2 | 更換牌照板燈泡..... | 7-24 |
| 離合器把手..... | 4-8 | 引擎機油與機油濾清器濾罐..... | 7-3 | 支撐機車..... | 7-24 |
| 換檔踏板..... | 4-9 | 為何要使用 Yamalube..... | 7-5 | 故障排除..... | 7-25 |
| 煞車把手..... | 4-9 | 冷卻液..... | 7-6 | 故障排除表..... | 7-26 |
| 煞車踏板..... | 4-9 | 更換空氣濾清器濾蕊與清潔檢查軟管... .. | 7-7 | 機車的保管和存放..... | 8-1 |
| ABS..... | 4-10 | 檢查油門握把自由間隙..... | 7-9 | 使用消光 (Matte Color) 部件的保養..... | 8-1 |
| 汽油箱蓋..... | 4-11 | 汽門間隙..... | 7-9 | 保養..... | 8-1 |
| 汽油..... | 4-11 | 輪胎..... | 7-9 | 存放..... | 8-2 |
| 汽油箱溢流軟管..... | 4-12 | 鑄造車輪..... | 7-11 | 規格..... | 9-1 |
| 廢氣控制系統..... | 4-13 | 調整離合器把手自由間隙..... | 7-11 | 車主訊息..... | 10-1 |
| 座墊..... | 4-14 | 檢查煞車把手自由間隙..... | 7-13 | 識別號碼..... | 10-1 |
| 安全帽掛鉤..... | 4-15 | 煞車燈開關..... | 7-13 | 診斷接頭..... | 10-2 |
| 置物箱..... | 4-16 | 檢查前後煞車片..... | 7-13 | 機車資料記錄..... | 10-2 |
| 後視鏡..... | 4-16 | 檢查煞車液量..... | 7-14 | 索引..... | 11-1 |
| 調整緩衝器總成..... | 4-17 | 更換煞車液..... | 7-15 | | |
| 行李纜繩固定座..... | 4-18 | 驅動鏈條鬆緊度..... | 7-15 | | |
| 輔助直流電 (DC) 接頭..... | 4-18 | 清潔及潤滑驅動鏈條..... | 7-17 | | |
| 快速換檔接頭..... | 4-18 | 檢查及潤滑鋼索..... | 7-17 | | |

閱讀並了解機車上所有的標示或貼紙內容，其中包含重要的安全資訊及正確操作機車的資訊。不可撕下機車上的標示或貼紙。

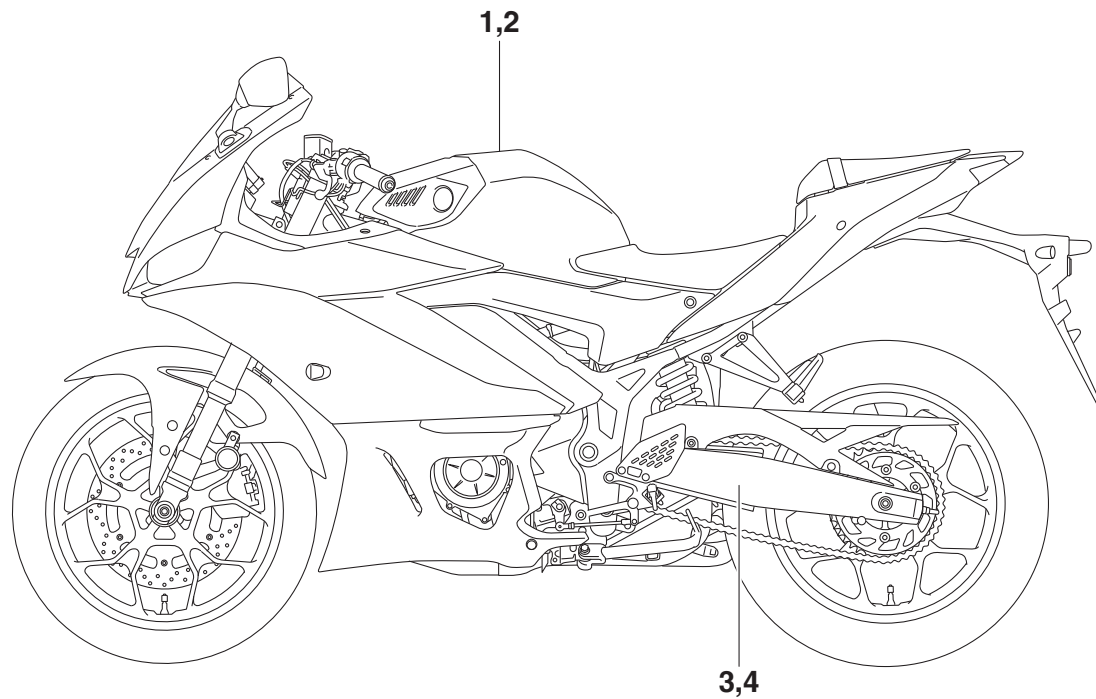





重要標示的位置

1

1

推薦使用92無鉛汽油

3

| | | |
|---|---|----------|
|  |  | |
| 100kPa=1bar | kPa, psi | kPa, psi |
|  | 200, 29 | 250, 36 |
|  | 200, 29 | 250, 36 |

2MS-F1668-01

2

警告

- 騎乘機車前請詳讀使用說明書。
- 騎乘機車請戴安全帽。
- 請遵守法定速度，注意行車安全。
- 排氣管溫度很高，請勿碰觸。請停放在人不易碰觸的場所以防燙傷。
- 請確實遵守行駛前之檢查規定(進行檢查項目)：
剎車功能、輪胎、油類、燈類、喇叭、儀錶類。

1XB-2118K-01

4

車輛排氣管制資訊

引擎排：G321B2X-22 引擎排氣量：321 c.c. 

適用車型：R3 YZF320-A

車上診斷系統：OBD stage I

污染防制設備之辨識號碼：廢氣轉化器 2MSA, 2MSA 二次空氣控制閥 1WD1
 蒸發排放活性碳罐 309016 含氧量感知器 1WS
 電子控制單元 TBDF8Q 曲軸箱通氣閥 2MS-E5373-02(零件號碼) 排氣管 B2X
 二次空氣單向閥 B1X-E4890-00(零件號碼)

本引擎族符合中華民國一百一十年一月一日實施之排放標準及使用者或
 所有人不得拆除或不得改裝非經中央主管機關認證之空氣污染防制設備

怠轉轉速 1400 ± 100 rpm

機動車輛噪音管制資訊

車型組代號 C2M405-G08 應符合原地噪音管制值 87 dB(A)
 原地噪音實驗值 84 dB(A) 原地測試轉速 5375 rpm 管制期別 六期

YAMAHA MOTOR CO., LTD.
 B2X-2111F-00 台灣山葉機車工業股份有限公司

TAU1028C

做個負責的車主

身為車主，安全和正確操作機車是您的責任。機車屬於單軌車種。

安全使用及操作取決於正確的騎乘技術，以及騎士的專業知識。每位騎士騎乘本機車之前，都需熟悉以下要求。

騎士應：

- 透過適當的來源取得機車操作的全方位操作指南。
- 遵照本使用說明書中的警告、注意及保養規定。
- 取得安全正確騎乘技術的合格訓練。
- 根據本使用說明書所描述的專業知識進行必要的專業保養，或由專業維修技術人員進行。
- 未經正確訓練或指示時，切勿操作機車。參加訓練課程。初學者應接受合格講師的訓練。可聯繫山葉服務網，查詢您附近的訓練課程。

安全騎乘

每次使用機車前都須執行檢查，確保操作條件安全。未能正確檢查或保養機車，會提高事故或設備損壞的機率。有關騎乘前的檢查一覽表請參閱第 5-1 頁。

- 本機車是為乘載騎士及一位乘客所設計。
- 汽車駕駛未能察覺及辨識出車流中的機車，是汽車 / 機車事故的主因。許多事故發生的原因是汽車駕駛沒有看到機車。如何讓自己看起來更顯眼，對於降低這類事故的發生機會非常有效。

因此：

- 穿顏色鮮豔的夾克。
- 接近及穿越交叉路口時須特別謹慎，因為交叉路口是機車事故最常發生的地點。
- 騎在汽車駕駛看得到的地方。避免騎在汽車駕駛的視覺死角。
- 未具備正確的知識以前，切勿保養機車。請由山葉服務網，告知您基本的機車保養。某些保養只能由認證的人員執行。
- 許多事故都與騎士缺乏經驗有關。事實上，許多發生事故的騎士甚至沒有合格的駕駛執照。
 - 您須確認自己本身有合格的駕駛執照，且只將機車借給合格駕駛執照的騎士。
 - 知道自己的技術和限制。保持在自己能力的限制範圍內，或許能避免事故。
 - 建議在沒有車輛來往時練習騎乘機車，直到徹底熟悉這輛機車及其所有的控制。

- 許多事故是肇因於機車騎士的錯誤。常見的錯誤是速度太快或偏角太小（該速度下傾斜角不足），以致轉彎偏差。
 - 務必遵守速限，切勿超過道路及交通狀況准許的速度。
 - 轉彎或變換車道前務必使用方向燈。確保汽車駕駛看得到您。
- 騎士及乘客的姿勢對於正確的操控很重要。
 - 操作時，騎士應將雙手放在把手上、雙腳放在騎士置腳踏桿上，以確保機車的穩定操控。
 - 乘客應隨時以雙手抱住騎士，若有的話可抓住安全帶或握桿，並將雙腳放在乘客的置腳踏桿上。無法將雙腳穩穩踏在踏桿上的乘客，不可搭載。
- 切勿在酒精或藥物影響下騎車。
- 本機車僅限道路使用。不適合越野。

保護衣物

機車事故中大多數的死亡都是由頭部傷害引起。若要防止或減輕頭部受傷，安全帽是唯一要點。

- 隨時配戴經過認證的安全帽。
- 戴面罩或護目鏡。風吹進無保護的眼睛會造成視力受損，以致無法立即看見危害。
- 穿戴夾克、厚靴、長褲、手套等，可有效防範或減輕擦傷或撕裂傷。

⚠️ 安全資訊

2

- 切勿穿戴寬鬆衣物，以免勾到控制桿、置腳踏桿或車輪，導致受傷或事故。
- 隨時穿著覆蓋小腿、腳踝和足部的保護衣物。運轉時和停止後的引擎或廢氣系統會產生高溫，可能燙傷。
- 乘客也需遵守上述預防措施。

防止一氧化碳中毒

所有的引擎排放物中都含有致命的一氧化碳氣體，吸入一氧化碳可能引起頭痛、暈眩、倦怠、噁心、混亂、最終死亡。

一氧化碳無色、無臭、無味、即使您沒看見或聞到引擎廢氣，也可能存在。一氧化碳能迅速達到致死的濃度，您很快就會中毒而無法自救。此外，在封閉或通風不良的地方，致死濃度的一氧化碳可存留數小時或數天。若感受到任何一氧化碳中毒的症狀，立即離開該區域，呼吸新鮮空氣，並就醫治療。

- 不可在室內運轉引擎。即使用風扇或打開門窗將引擎廢氣排出，一氧化碳還是能迅速達到危險濃度。
- 不可在通風不良或部分封閉的地方運轉引擎，例如穀倉、車庫或停車場。
- 不在室外有門窗的附近運轉引擎。因為一氧化碳有可能由門窗進入室內，造成一氧化碳中毒發生。

負載

加到機車上的配件或貨物，若改變了機車的重量分布，對穩定性及操作可能產生不良影響。為避免發生事故的可能性，機車加裝貨物或配件時，騎乘需萬分謹慎。騎乘載有貨物或配件的機車時，須格外小心。在機車上裝載貨物時，除了以下關於配件的資訊之外，還有若干需遵守的一般準則。

騎士、乘客、配件及貨物的總重量，不可超過總載重限制。**騎乘超載的機車可能會引起事故。**

總載重限制：

160 kg

負載在總載重限制以下時，隨時記住：

- 貨物及配件的重量應盡量降低並接近機車。盡量將最重的物體靠近機車的中心點並小心固定，將重量盡量平均分布於機車兩側，減少不平衡與不穩定。
- 重量移動會產生突然的不平衡。騎乘之前須確認配件及貨物都穩固安置在機車上。經常檢查配件及貨物的網縛狀況。
 - 根據載重適當調整緩衝器（僅適用於可調式懸吊的型號），並檢查車輪的狀況及胎壓。

- 切勿將大型物體或重物綁在方向把手、前叉或前擋泥蓋，這類物體（包括睡袋、帆布袋或帳篷等貨物）會使操作不穩定，或使操舵反應減慢。
- 本機車不可以進行拖拉拖車或加裝邊車。

正廠山葉部品

為您的機車選擇配件，是很重要的決定。正廠的山葉配件僅限山葉服務網銷售，由山葉專為您的機車設計、測試及認證。

許多與山葉無關的公司會製造山葉機車的零件及配件，或提供其他改裝。山葉無法測試這些副廠產品。因此，山葉不能為非山葉銷售、未經山葉指定建議的配件或改裝做任何背書或推薦，即使是由山葉服務網所安裝也不例外。

副廠零件、配件及改裝

您可能會認為副廠產品在設計及品質上都與正廠山葉配件相似，但請注意，有些副廠的配件或改裝因為對您或其他人有潛在的安全危害，所以並不適當。安裝副廠的產品，或改裝您的機車導致機車設計或操作特性改變，可能會提高您和其他人遭受嚴重傷害或死亡的風險。您有義務為這些因機車的改變而產生的傷亡負責。

請牢記以下準則，安裝配件時也請留意“負載”部分提供的資訊。

- 不可安裝或載運損害機車性能的配件或貨物。使用配件前需仔細檢查，確認不會減少離地高度或轉彎間隙，也不會限制緩衝器的行程、轉向舵的行程、控制操作或阻擋燈光或反光片。
- 裝配於方向把手或前叉區的配件，會因為錯誤的重量分配或空氣動力學改變而產生不穩定性。若要在方向把手或前叉區加裝配件，必須盡量選擇重量輕的，且越少越好。
- 因為空氣動力學的影響，笨重或大型的配件可能嚴重影響機車的穩定性。風可能會產生將機車抬起的效果，機車受到側風時也可能變得不穩定。經過大型車輛或有大型車輛超車時，這些配件也可能導致不穩定。
- 有些配件會使騎士偏離正常騎乘姿勢。錯誤的姿勢會限制騎士的行動自由，並可能限制控制能力，因此不建議使用這類配件。
- 加裝電氣配件時需謹慎。若電氣配件超過機車的電氣系統負載，可能會耗盡電力，導致失去燈光或引擎動力的危險後果。

補修輪胎和輪圈

裝在本機車的輪胎與輪圈是配合性能所設計，能提供操作、煞車及舒適的最佳組合。其他的輪胎、輪圈、尺寸及組合則不一定適當。輪胎規格及維修和更換輪胎的資訊，請參閱第 7-9 頁。

運送機車

以另一輛車輛運送機車之前，務必遵守以下說明。

- 取下機車上所有鬆動的物件。
- 檢查汽油旋塞（如果有配備的話）在 OFF 位置，並確認沒有汽油洩漏。
- 將變速箱入檔（若車款有手排變速箱）。
- 以細綁帶或適當的帶子綁縛車身上結實的零件，例如車體或前叉轉向固定架（而非橡膠包覆的把手或方向燈，或可能會破裂的零件等），將機車固定。謹慎選擇細綁的位置，勿使束帶在搬運時磨擦到有上漆的部品表面。
- 盡量以細綁帶將緩衝器壓緊，避免機車在運送途中過度跳動。

更多安全騎乘要點

- 轉彎之前請使用方向燈。
- 在潮濕路面上，煞車可能會非常困難。避免緊急煞車，因為機車可能會打滑。在潮濕路面上停下來時，應慢慢操作煞車。
- 接近轉角或轉彎處時應減速。轉彎完成後，再慢慢加速。
- 經過路邊停止的車輛時須謹慎，駕駛或乘客可能沒有看到您，而將門打開，造成意外發生。
- 火車平交道、電車軌道、道路工地的鐵板及人孔蓋在潮濕時都非常滑，減速並謹慎通過。保持機車直立，否則會滑倒。
- 清洗機車時，煞車片或來令片可能變濕。清洗機車後，騎乘前須檢查煞車是否正常作動。
- 隨時穿戴安全帽、手套、長褲（手腕及腳踝處收緊，以防飄揚）及亮色夾克。
- 勿在機車上載運太多行李。超載的機車會不穩定。如配有後架，以堅固的纜繩將行李固定在後架上。鬆散的負載會影響機車的穩定性，且會分散您對路面的注意力。（請參閱 2-2 頁）

機車各部位名稱

TAU10411

左側視圖

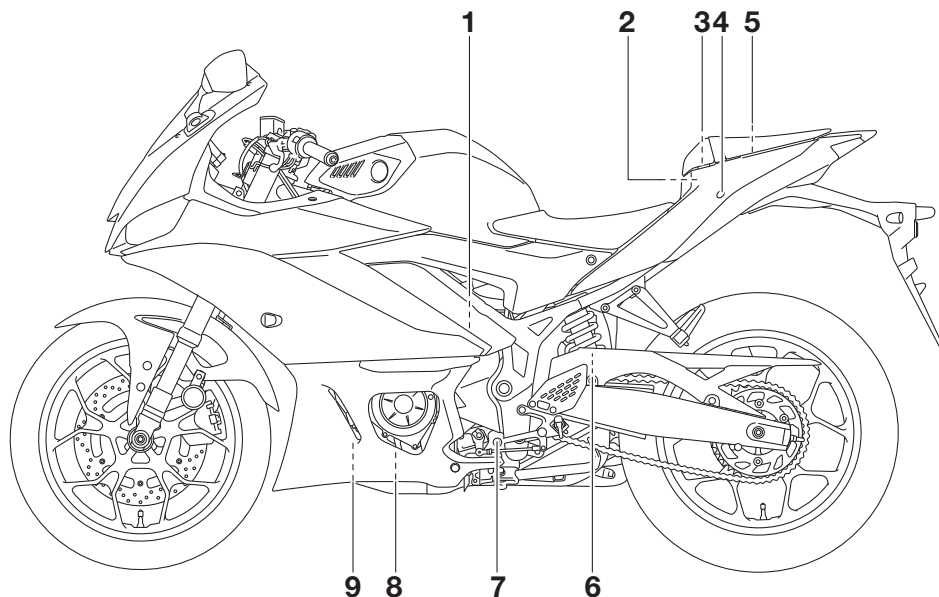

1. 冷卻液副水箱 (第 7-6 頁)
2. 主保險絲 (第 7-21 頁)
3. 工具組 (第 7-2 頁)
4. 座墊鎖 (第 4-14 頁)
5. 置物箱 (第 4-16 頁)
6. 彈簧預載調整器 (第 4-17 頁)
7. 換檔踏板 (第 4-9 頁)
8. 引擎機油排油螺栓 (第 7-3 頁)
9. 引擎機油濾清器濾罐 (第 7-3 頁)

右側視圖

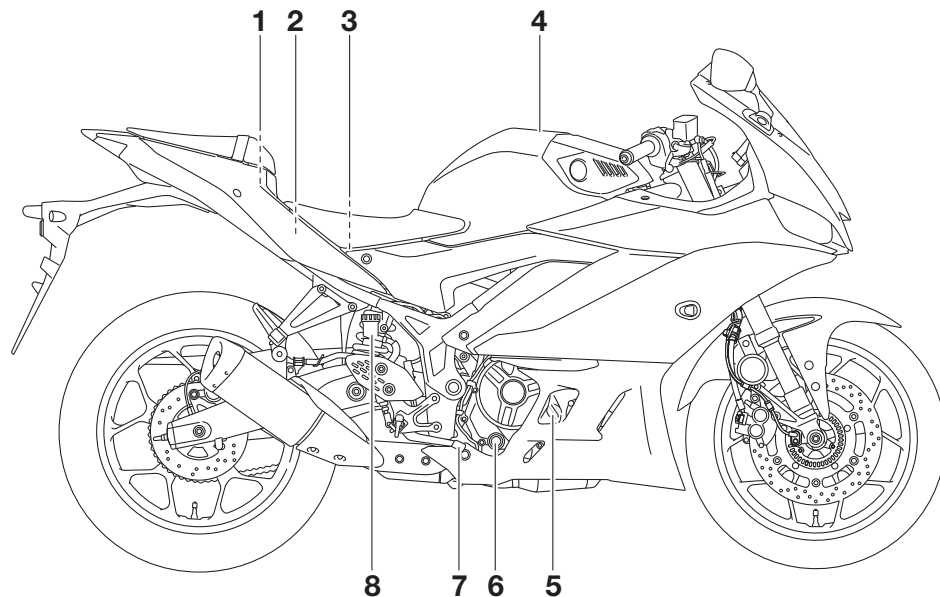

1. 保險絲盒 1 (第 7-21 頁)
2. 保險絲盒 2 (第 7-21 頁)
3. 電瓶 (第 7-20 頁)
4. 汽油箱蓋 (第 4-11 頁)
5. 引擎機油加油蓋 (第 7-3 頁)
6. 引擎機油油位檢查視窗 (第 7-3 頁)
7. 煞車踏板 (第 4-9 頁)
8. 後煞車儲液槽 (第 7-14 頁)

各控制器與儀錶

3

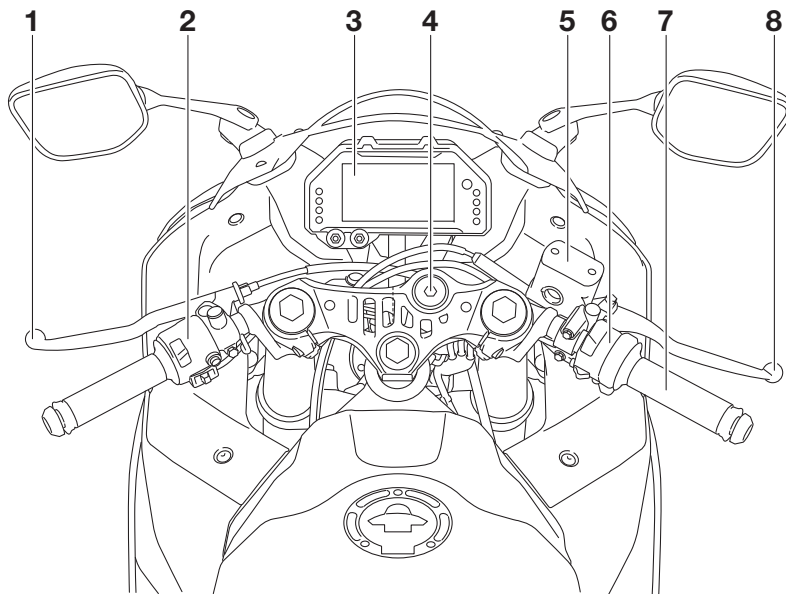

1. 離合器把手 (第 4-8 頁)
2. 左把手開關 (第 4-7 頁)
3. 多功能儀錶單元 (第 4-3 頁)
4. 主開關 / 轉向舵鎖 (第 4-1 頁)
5. 前煞車儲液槽 (第 7-14 頁)
6. 右把手開關 (第 4-7 頁)
7. 油門握把 (第 7-9 頁)
8. 煞車把手 (第 4-9 頁)

主開關 / 轉向舵鎖

TAU10462

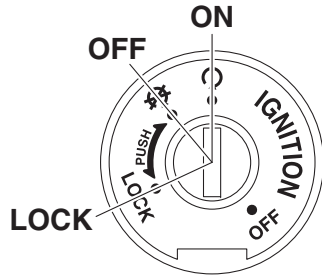

主開關 / 轉向舵鎖控制點火與照明系統，以及用來將轉向舵把手上鎖。有關各位置功能說明如下。

ON

TAU85043

所有電路都會供電，而且機車燈會亮起。可發動引擎。鑰匙無法拔出。

註

- 為了防止電瓶放電，請勿在引擎未運轉的情況下使鑰匙保持在“ON”位置。
- 發動引擎時，前燈會自動亮起。

OFF

TAU10664

所有電氣系統都關閉。鑰匙可以拔出。

警告

TWA10062

當機車正在騎乘中，切勿旋轉鑰匙至“OFF”或“LOCK”。否則電氣系統將被關閉，如此可能會導致失控或車禍發生。

LOCK

TAU73830

轉向舵已鎖定，所有電氣系統都已關閉。鑰匙可以拔出。

轉向舵上鎖

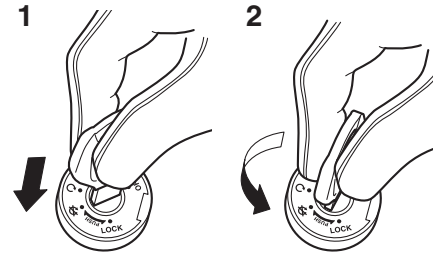

1. 壓入
2. 旋轉

1. 將方向把手左轉到底。
2. 當鑰匙在“”位置時，推入鑰匙並轉至“LOCK”。
3. 拔出鑰匙。

註

若轉向舵無法上鎖，請將把手稍微轉回右側再試。

轉向舵開鎖

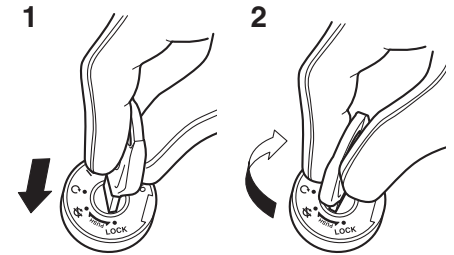





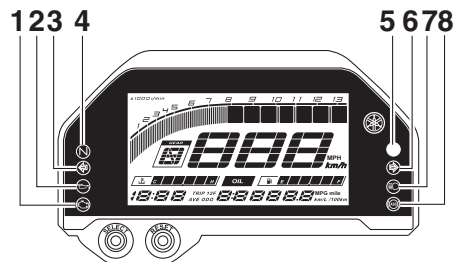

1. 壓入
2. 旋轉

推入鑰匙，然後轉動到“”。

儀錶和各控制器功能

指示燈及警告燈



1. 引擎故障警告燈 “”
2. 機油壓力警告燈 “”
3. 左方向指示燈 “”
4. 空檔指示燈 “**N**”
5. 換檔指示燈 “**○**”
6. 右方向指示燈 “”
7. 遠光燈指示燈 “”
8. ABS 警告燈 “”

方向指示燈 “” 與 “”

當指示燈對應的方向燈閃爍時，各自指示燈將閃爍。

空檔指示燈 “**N**”

在空檔位置時，此指示燈會亮起。

TAU4939X

TAU11033

TAU11061

遠光燈指示燈 “”

開啟前燈的遠光燈時，此指示燈會亮起。

機油壓力警告燈 “”

引擎機油壓力過低時警告燈會亮起。

註

機車電源開啟時，此燈應會亮起，直到引擎啟動才熄滅。否則應交由山葉服務網進行檢查。

注意

引擎運轉時如果警告燈點亮，將引擎熄火並檢查機油油位。若機油油位過低，則添加充足機油（推薦的類型）。若添加機油後警告燈仍然亮著，請將引擎熄火，並交由山葉服務網檢查機車。

引擎故障警告燈 “”

偵測到引擎或其他機車控制系統問題時，此警告燈會亮起。若發生此狀況，請交由山葉服務網檢查車上診斷 (OBD) 系統。

註

機車電源開啟時，此燈應會亮起數秒，然後熄滅。否則應交由山葉服務網進行檢查。

TAU11081

TAU85091

TCA21211

TAU77562

ABS 警告燈 “”

機車電源剛剛開啟時，此警告燈會亮起，開始騎乘後熄滅。若在騎行時警告燈亮起，防鎖死煞車系統可能無法正常運作。

警告

若騎乘速度達到 10 km/h 後，ABS 警告燈並未熄滅，或是騎乘時警告燈亮起：

- 請特別注意，以避免緊急煞車時車輪可能鎖死。
- 請立即交由山葉服務網檢查機車。

換檔指示燈 “**○**”

此指示燈可設定為在達到所選的引擎速度時亮起和熄滅。（請見第 4-6 頁。）

註

機車電源開啟時，此燈應會亮起數秒，然後熄滅。如未亮燈，或一直亮燈，需交由山葉服務網檢查機車。

TAU58664

TWA17401

TAU74092

多功能液晶儀錶單元

TAU85823

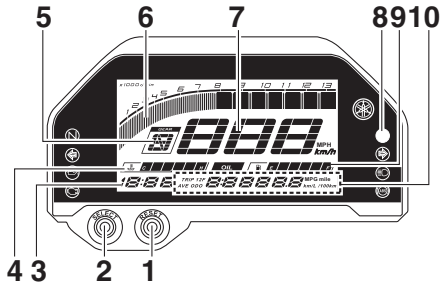

1. “RESET” 按鈕
2. “SELECT” 按鈕
3. 時鐘
4. 冷卻液溫度錶
5. 變速檔位顯示器
6. 轉速錶
7. 速度錶
8. 換檔指示燈 “○”
9. 汽油錶
10. 多功能顯示器

註

多功能液晶儀錶單元可以設定為公里或英里。
(請參閱 4-4 頁)

TWA12423

警告

請先停下機車，再改變多功能液晶儀錶的設定。騎乘時更改設定，會使騎士分心而增加發生意外的風險。

速度錶

速度錶顯示騎乘的速度。

引擎轉速錶

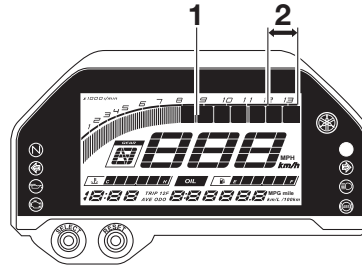

1. 轉速錶
2. 引擎轉速錶紅色區域

引擎轉速錶顯示引擎轉速。

注意

操作引擎時請避免進入引擎轉速錶紅色區。
紅色區：12000 r/min 及以上

TCA10032

時鐘

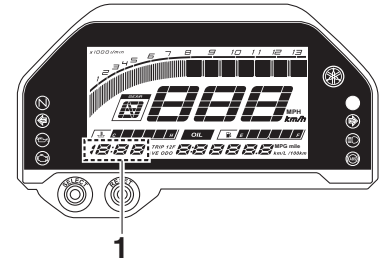

1. 時鐘

時鐘為 12 小時制。

設定時鐘

1. 開啟主開關。
2. 同時按下 “SELECT” 與 “RESET” 按鈕，直到小時數字開始閃爍為止。
3. 按下 “RESET” 按鈕設定小時。
4. 按下 “SELECT” 按鈕。分鐘數字將閃爍。
5. 按下 “RESET” 按鈕設定分鐘。
6. 按下 “SELECT” 按鈕啟動時鐘。

儀錶和各控制器功能

汽油錶

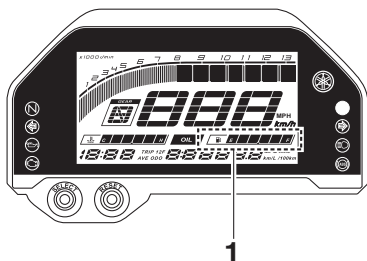

1. 汽油錶

汽油錶會顯示油箱內的汽油量。油位下降時，汽油錶的顯示區段會由“F”（滿）往“E”（空）逐漸消失。最後一個區段開始閃爍時，請盡速加油。

註

若偵測到電路有問題，汽油錶區段會重覆閃爍。若發生此現象，請交由山葉服務網檢查機車。

冷卻液溫度錶

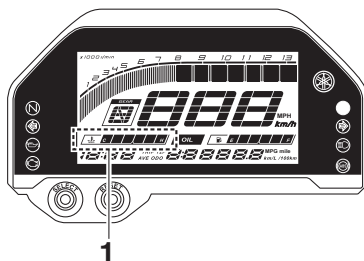

1. 冷卻液溫度錶

冷卻液溫度錶顯示冷卻液的溫度，等於顯示引擎溫度。引擎溫度上升時，顯示區段會由“C”（冷）往“H”（熱）逐漸顯示。如果最後一個區段開始閃爍，請盡速將引擎熄火，讓其降溫。（請參閱 7-27 頁）

注意

引擎過熱時請勿繼續運轉。

變速檔位顯示器

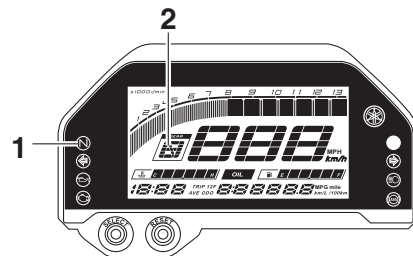

1. 空檔指示燈 “N”
2. 變速檔位顯示器

變速檔位顯示器會顯示所選取的檔位。空檔會顯示 “N”。

多功能顯示器

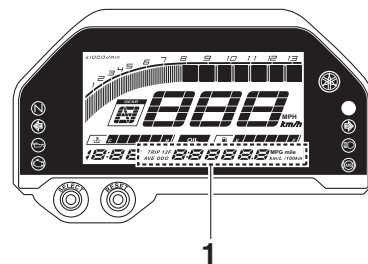

1. 多功能顯示器

此顯示器可以顯示下列項目：

- 里程錶 “ODO”

- 區間計程錶 “TRIP 1” 與 “TRIP 2”
- 汽油備用計程錶 “TRIP F”
- 瞬時油耗 “MPG” “km/L” “L/100 km”
- 平均油耗 “AVE_ _ MPG” “AVE_ _ km/L” “AVE_ _ L/100 km”
- 機油更換計程錶 “OIL TRIP”

變更及重設顯示項目

若要變更顯示項目，請按下 “SELECT” 按鈕。顯示項目將按以下順序變更：

ODO → TRIP 1 → TRIP 2 → TRIP F（當油量偏低時）→ 瞬時油耗 → 平均油耗 → OIL TRIP → ODO

- 若要在公里與英里之間切換速度錶及其他所有顯示單位，請將多功能顯示器設定為里程錶，然後按下 “SELECT” 按鈕，直到顯示單位變更為止。
- 使用公里時，可將瞬時油耗與平均油耗單位設定為 “km/L” 或 “L/100 km”。若要變更油耗計量單位，請將顯示設定為油耗項目，然後按下 “SELECT” 按鈕，直到計量單位變更為止。
- 所有區間計程錶都可以手動重設。如要重設區間計程錶，請將顯示畫面設定為您要重設的區間計程錶，然後按下 “RESET” 按鈕，直到重設為止。

- 當汽油錶的最後一個區段開始閃爍時，顯示畫面將變更為汽油備用計程錶 “TRIP F” 並開始計算從該點開始騎乘的距離。在加油並騎乘 5 km 後，汽油備用計程錶將自動重設並消失。

註

- 區間計程錶將在 9999.9 後重設並繼續計算。
- 里程錶無法重設，將鎖定於 999999。

瞬時油耗顯示器

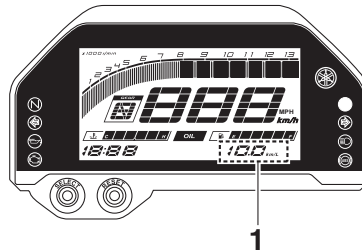

1. 瞬時油耗顯示器

瞬時油耗顯示器可設定為 “km/L” 或 “L/100 km”，或者使用英里時，可設定為 “MPG”。

- “km/L”：顯示目前騎乘狀況下，1.0 L 汽油可騎乘的距離。

- “L/100 km”：顯示目前騎乘狀況下，騎乘 100 km 所需的汽油量。
- “MPG”：顯示目前騎乘狀況下，1.0 加侖汽油可騎乘的距離。

註

如果以低於 10 km/h 的速度騎乘，則會顯示 “_ _ _”。

平均油耗顯示器

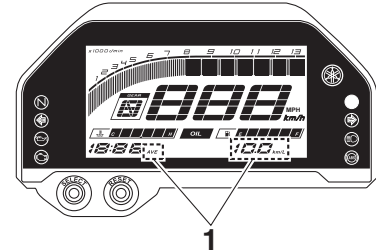

1. 平均油耗顯示器

平均油耗顯示器可設定為 “AVE_ _ km/L” 或 “AVE_ _ L/100 km”，或者使用英里時，可設定為 “AVE_ _ MPG”。

- “AVE_ _ km/L”：顯示 1.0 L 汽油可騎乘的平均距離。
- “AVE_ _ L/100 km”：顯示騎乘 100 km 所需的平均汽油量。

儀錶和各控制器功能

- “AVE_ _ MPG”：顯示 1.0 加侖汽油可騎乘的平均距離。

註

- 若要重設平均油耗顯示，請將其設定為顯示項目，然後按下 “RESET” 按鈕，直到重設為止。
- 重設平均油耗顯示之後，會顯示 “_ _ _” 直到機車騎乘達 1 km。

機油更換計程錶

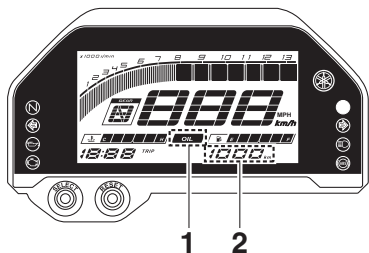

1. 機油更換指示器 “OIL”
2. 機油更換計程錶

機油更換計程錶顯示上次更換引擎機油後騎乘的距離。機油更換指示器 “OIL” 將在 1000 km 時初次閃爍，接著每 5000 km 時閃爍一次，提醒您應該更換引擎機油。

更換引擎機油後，請務必重設機油更換計程錶和機油更換指示器。若要進行重設，請選取機油更換計程錶，然後按下 “RESET” 按鈕，直到 “OIL” 與計程錶開始閃爍為止。然後，當 “OIL” 與機油更換計程錶閃爍時，再次按下 “RESET” 按鈕，直到計程錶重設為止。

註

如果您在機油更換指示器亮起之前更換機油，仍必須重設機油更換計程錶。否則，機油更換指示器將會提早亮起。

換檔指示燈 “○”

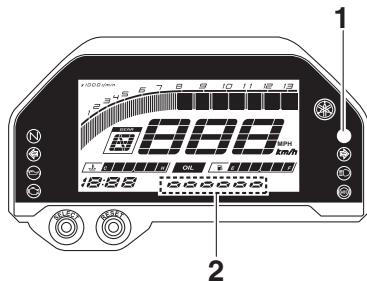

1. 換檔指示燈 “○”
2. 亮度顯示器

換檔指示燈有 4 個設定可供調整。

- 閃爍模式：亮起或熄滅指示燈，當設定為亮起時，選取指示燈將如何亮起。
- 啟動點：選取啟動指示燈時的引擎轉速。

- 停用點：選取停用指示燈時的引擎轉速。
- 亮度：調整指示燈的亮度。

調整換檔指示燈

1. 關閉主開關。
2. 按住 “SELECT” 按鈕。
3. 開啟主開關，然後在可調整換檔指示燈後放開 “SELECT” 按鈕。

設定閃爍模式

1. 按下 “RESET” 按鈕，可選取下列其中一個閃爍模式設定：
 - 開：啟動後指示燈恆亮。（若指示燈恆亮，即已選取此設定。）
 - 閃爍：啟動後指示燈閃爍。（若指示燈每秒閃爍 4 次，即已選取此設定。）
 - 關：指示燈已停用，既不亮起亦不閃爍。（若指示燈每 2 秒閃爍 1 次，即已選取此設定。）
2. 按下 “SELECT” 按鈕確認選取的閃爍模式。換檔指示燈隨即變更為啟動點設定模式。

引擎轉速錶將會顯示啟動點與停用點設定模式的目前設定 r/min。

設定換檔啟動點

註

換檔指示燈啟動點可在轉速介於 7000 r/min 至 13500 r/min 之間設定。轉速在 7000 r/min 至 12000 r/min 之間時，以 500 r/min 的增減幅度設定換檔指示燈。轉速在 12000 r/min 至 13500 r/min 之間時，以 200 r/min 的增減幅度設定換檔指示燈。

1. 按下“RESET”按鈕選取啟動指示燈所需的引擎轉速。
2. 按下“SELECT”按鈕確認選取的引擎轉速。控制模式隨即變更為停用點設定模式。

設定停用點

註

- 換檔指示燈停用點可在轉速介於 7000 r/min 至 13500 r/min 之間設定。轉速在 7000 r/min 至 12000 r/min 之間時，以 500 r/min 的增減幅度設定換檔指示燈。轉速在 12000 r/min 至 13500 r/min 之間時，以 200 r/min 的增減幅度設定換檔指示燈。
- 務必將停用點的引擎轉速設為高於啟動點的引擎轉速，否則換檔指示燈不會亮起。

1. 按下“RESET”按鈕選取停用指示燈所需的引擎轉速。

2. 按下“SELECT”按鈕確認選取的引擎轉速。控制模式隨即變更為亮度設定模式。

調整亮度

1. 按下“RESET”按鈕選取所需的換檔指示燈亮度。
2. 按下“SELECT”按鈕確認選取的亮度。顯示隨即結束換檔指示燈控制模式，並返回標準多功能顯示器模式。

把手開關



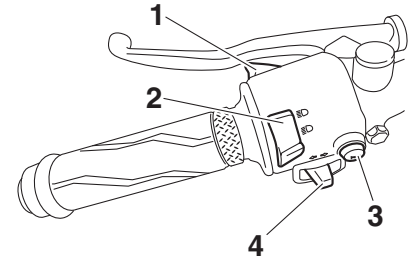

左

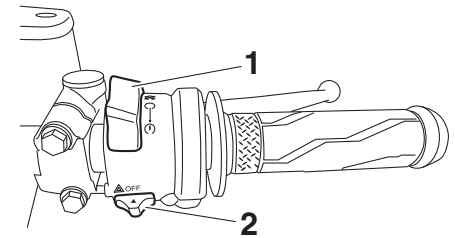

1. 超車燈開關 “ ”
2. 遠近光燈開關 “ /  ”
3. 喇叭開關 “ ”
4. 方向燈開關 “ ”

右



1. 熄火 / 運轉 / 起動開關 “ /  /  ”
2. 警示開關 “OFF /  ”

儀錶和各控制器功能

超車燈開關 “≡〇”

TAU12352

按下開關可閃爍前燈。

註

遠近光燈開關設為 “≡〇” 時，超車燈開關沒有作用。

4

遠近光燈開關 “≡〇/≡〇”

TAU12402

將開關切換至 “≡〇” 為遠光燈，切換至 “≡〇” 為近光燈。

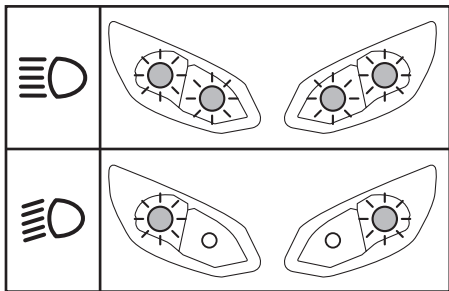

TAU12461

方向燈開關 “◁/▷”

使用右轉方向燈時，將此開關推向 “▷”。使用左轉方向燈時，將此開關推向 “◁”。當鬆開開關時，此開關即回復到中央位置。在此開關回復到中央位置後，按下此開關即可關閉方向燈。

喇叭開關 “📢”

TAU12501

按下此開關使喇叭作用。

熄火 / 運轉 / 起動開關 “⊗/〇/⊕”

TAU96220

若要使用起動馬達起動引擎，需將此開關切換至 “〇”，再將開關往下滑向 “⊕”。起動引擎之前的說明，詳見第 6-1 頁。緊急狀況下可將此開關切換至 “⊗” 將引擎熄火，例如機車翻轉或油門線卡住時。

警示開關 “OFF/△”

TAU88273

使用此開關可開啟警示燈（所有方向燈同時閃爍）。警示燈通常是在緊急狀況時使用，或是當您將機車停放在交通危險處，用來警告其他駕駛。

只有當主開關轉至 “ON” 位置時，才能開啟或關閉警示燈。您可以將主開關轉至 “OFF” 或 “LOCK” 位置，警示燈將會持續閃爍。若要關閉警示燈，將主開關轉至 “ON” 位置，再次操作警示開關。

TCA10062

注意

引擎熄火時不要長時間點亮警示燈，以免電瓶沒電。

離合器把手

TAU12823

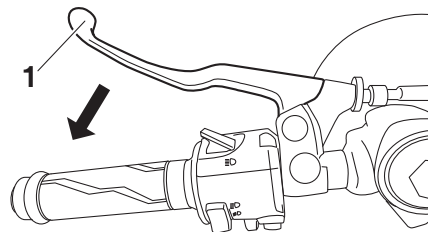

1. 離合器把手

欲從引擎分離驅動機構，例如換檔時，朝方向把手的方向拉起離合器把手。放開把手可讓離合器嚙合，並將動力傳送至後輪。

註

離合器把手應快速拉、慢慢放，換檔才會順暢。（請參閱 6-2 頁）

換檔踏板

TAU12876

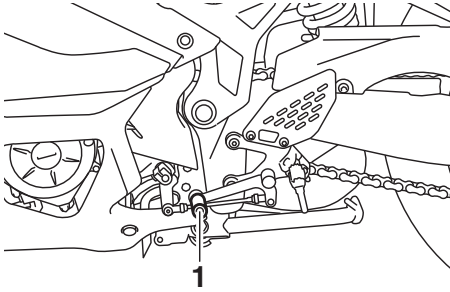

1. 換檔踏板

換檔踏板位於機車的左邊。要將變速箱切換到較高檔，向上踩換檔踏板。要將變速箱切換到較低檔，向下踩換檔踏板。（請參閱 6-2 頁）

煞車把手

TAU12892

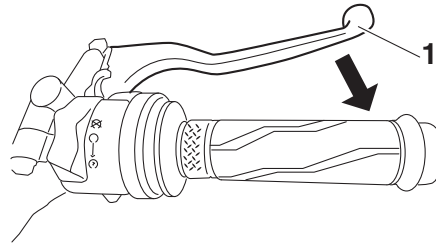

1. 煞車把手

煞車把手位於方向把手的右邊。若要使用前煞車，將把手朝油門握把方向拉即可。

煞車踏板

TAU12944

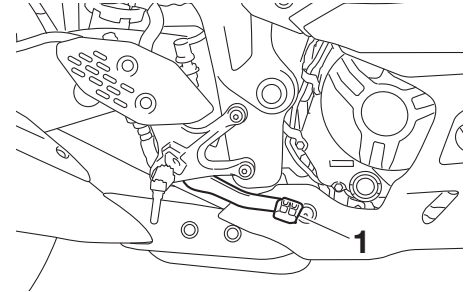

1. 煞車踏板

煞車踏板位於機車的右邊。踩下煞車踏板可使後煞車產生煞車作用。

儀錶和各控制器功能

ABS

TAU65650

山葉 ABS (防鎖死煞車系統) 的特色為雙電子控制系統, 能獨立對前輪和後輪發生作用。

操作 ABS 的方式和您操作傳統煞車的方式相同。ABS 被啟動時, 會感覺到煞車把手或煞車踏板有跳動的感覺。發生這種狀況時, 請持續使用煞車, 讓 ABS 作用; 請勿以“放開煞車再煞車”的方式重覆使用煞車, 以免降低煞車的效果。

TWA16051

警告

雖然有 ABS, 仍需配合騎乘速度, 隨時與前車保持足夠的距離。

- 煞車距離長時, ABS 的性能表現最佳。
- 在粗糙或碎石路面上, 有 ABS 比沒有 ABS 需要更長的煞車距離。

監控 ABS 的 ECU, 能在發生故障時將系統回復為傳統煞車。

註

- 每次鑰匙轉到“ON”位置, 機車初次起步以及行駛速度於 10 km/h 或以上時, ABS 都會執行自我診斷測試。在測試時, 會聽到液壓控制組發出“喀嚓”聲, 且如果平均輕壓煞車把手或煞車踏板, 可以感覺把手和踏板的震動, 這並不表示發生故障。

- ABS 的測試模式, 能夠讓車主體驗 ABS 運作時煞車把手或煞車踏板上的跳動感。但這需有特殊工具, 請洽詢您的山葉服務網。

TCA20100

注意

留意不要損傷車輪感知器或車輪感知器轉子, 以免導致 ABS 性能不佳。

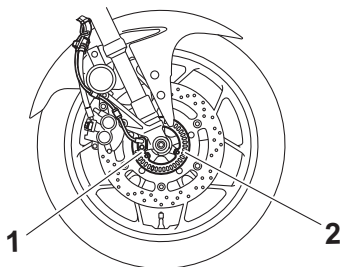

1. 前輪感知器
2. 前輪感知器轉子

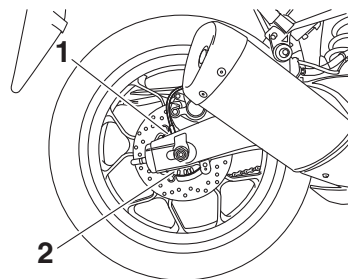

1. 後輪感知器
2. 後輪感知器轉子

汽油箱蓋

TAU13077

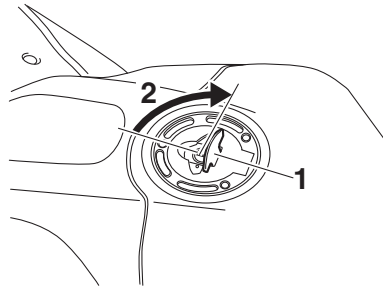

1. 汽油箱蓋鎖蓋
2. 打開

開啟汽油箱蓋

打開汽油箱蓋的鎖蓋，插入鑰匙，順時針方向轉 1/4 圈，即可打開汽油箱蓋。

關閉汽油箱蓋

將鑰匙保持插入狀態時，向下壓汽油箱蓋。逆時針將鑰匙轉 1/4 圈後拔出鑰匙，蓋上鎖蓋。

註

鑰匙必須插在鎖中，汽油箱蓋才能蓋上。汽油箱蓋沒有蓋妥上鎖時，無法拔出鑰匙。



警告
加油以後請確定汽油箱蓋已確實關上。汽油外漏易引發火災意外。

TWA11092

汽油

確認汽油箱內有足夠的汽油。

TAU13222



警告
汽油和油氣為極易燃的物質，請依下列步驟加油，避免火災及爆炸，降低受傷的風險。

TWA10882

1. 加油前，將引擎熄火並確認車上沒有坐人。加油時，嚴禁任何火源靠近（例如火花、明火、熱水器、乾衣機的點火器）及抽菸。
2. 勿使汽油溢出汽油箱。當加油時，確認加油槍插入汽油箱的加油孔中。汽油達到加油管底部時就停止加油。由於汽油受熱時會膨脹，引擎或太陽發出的熱度可能會使汽油濺出汽油箱。

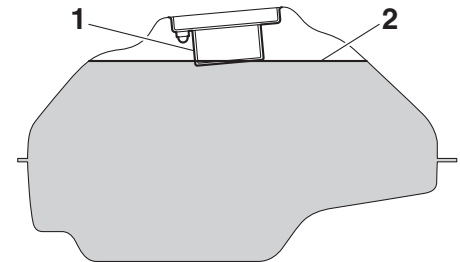

1. 汽油箱加油管
2. 最高油位

儀錶和各控制器功能

3. 濺出的汽油需立即擦拭。**注意：**若有汽油濺出需立刻以乾淨的乾布擦拭，以免腐蝕烤漆表面或塑膠零件。 [TCA10072]
4. 確認汽油箱蓋鎖上。

TWA15152



警告

汽油具有毒性，會造成人員傷亡。處理汽油時請特別小心。不可使用嘴巴進行汽油的虹吸管作業。如果不慎吞入汽油、吸入過多油氣或眼睛沾到汽油，請立即送醫治療。如果皮膚沾到汽油，請以肥皂和水清洗。衣服沾到汽油時，請立即更換。

TAU88580

山葉引擎應使用研究法辛烷值為 92 或以上的無鉛汽油。如果發生引擎敲缸或爆震，請使用不同品牌或辛烷值較高的汽油。

推薦汽油：

推薦使用 92 無鉛汽油

汽油箱容量：

14 L

汽油備用容量：

3.0 L

TCA11401

注意

限用無鉛汽油。含鉛汽油會對汽門、活塞環以及排氣系統等內部引擎零件造成嚴重損傷。

酒精汽油混合燃料

酒精汽油混合燃料有兩種類型：含有乙醇及含有甲醇的酒精汽油混合燃料。可以使用乙醇含量未超過 10% (E10) 的酒精汽油混合燃料。山葉不建議使用含有甲醇的酒精汽油混合燃料，因為會造成燃料系統損壞或機車性能的問題。

TAU58301

汽油箱溢流軟管

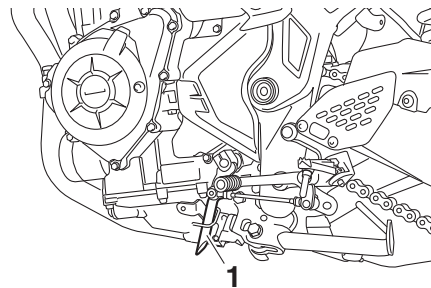

1. 汽油箱溢流軟管

操作機車之前：

- 檢查汽油箱溢流軟管連接與管路狀況。
- 檢查汽油箱溢流軟管是否有龜裂或損傷，必要時更換新品。
- 確認汽油箱溢流軟管沒有阻塞，必要時予以清潔。

廢氣控制系統

此機車配備廢氣控制系統，其中包含下列零件，可確保符合排氣標準：

- 電子控制單元
- 蒸發排放活性碳罐
- 排氣管
- 觸媒轉化器
- 曲軸箱通氣閥
- 二次空氣控制閥
- 二次空氣單向閥
- 含氧量感知器

TAU83800

觸媒轉化器

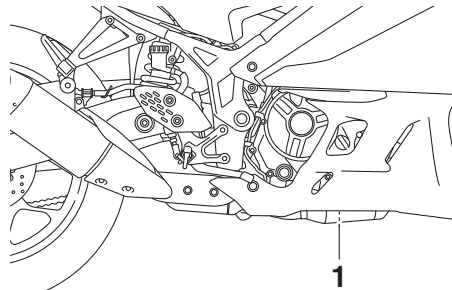

1. 觸媒轉化器

此機型的廢氣系統配備觸媒轉化器。觸媒轉化器可減少廢氣中產生的污染物量。

TAU65941

TWA16321



運轉後的排氣系統會產生高溫。為防止火災危險或燙傷：

- 不可將機車停放在易燃的草地或其他容易引起燃燒的物質附近。
- 將機車停放在行人或兒童不能觸摸到高溫排氣系統之處。
- 在進行任何的保養工作前，請先確定排氣系統已經冷卻。
- 切勿讓引擎惰轉超過數分鐘之久。長時間惰轉會累積熱量。

注意

務必使用無鉛汽油（研究法辛烷值建議為 92 或以上）。使用有鉛汽油將導致觸媒轉化器產生無法修復的損壞。

TC A22400

含氧量感知器

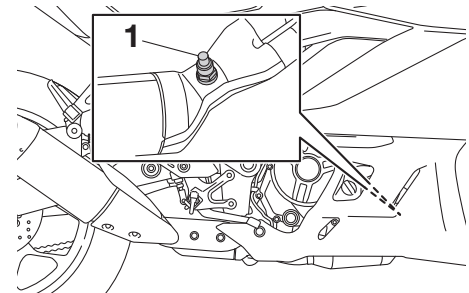

1. 含氧量感知器

本機車配備含氧量感知器，可減少廢氣所產生的污染物量。

TAU53821

注意

若要確保維持機車的一般功能時符合廢氣標準，請注意下列事項：

- 切勿分解或保養這些零件。
- 必須依據保養手冊指定的時間，檢查廢氣控制系統的狀況和運作。

TCA17912

儀錶和各控制器功能

蒸發排放活性碳罐

TAU68520

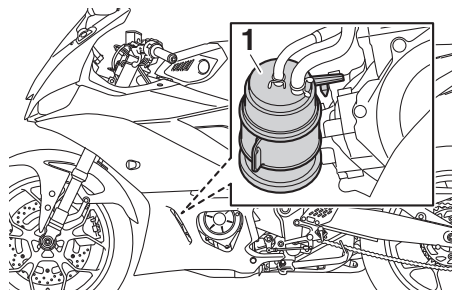

1. 蒸發排放活性碳罐

本機車配備蒸發排放活性碳罐，可避免汽油的油氣排放到大氣。請按照保養手冊指定的公里數或時間定期進行下列檢查：

- 檢查每一軟連接狀況。
- 檢查各個軟管和蒸發排放活性碳罐是否龜裂或損壞。若有損壞則更換。

座墊

TAU62622

乘客座墊

拆下乘客座墊

1. 將鑰匙插入座墊孔順時針方向轉動。

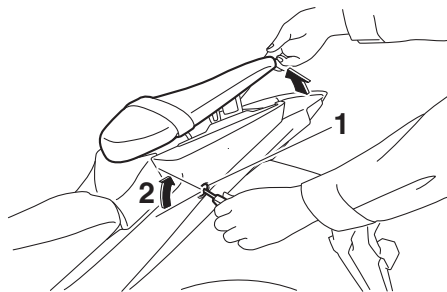

1. 座墊鎖
2. 打開

2. 將鑰匙維持不動，抬起乘客座墊後部並向後拉。

安裝乘客座墊

1. 如圖所示，將乘客座墊前方的突出物插入座墊固定座，並在座墊後方處往下壓至定位鎖住即可。

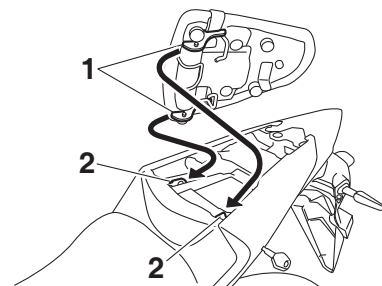

1. 凸出物
 2. 座墊固定座
2. 拔出鑰匙。

騎士座墊

拆下騎士座墊

1. 拆下乘客座墊。
2. 拆下螺絲，取下中央蓋。

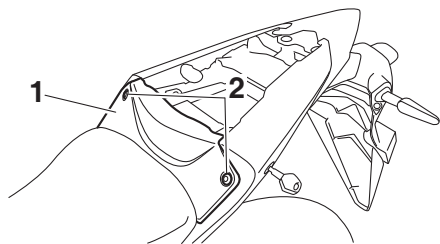

1. 中央蓋
2. 螺絲

3. 拆下螺栓，取出騎士座墊。抬起騎士座墊後部並向後拉。

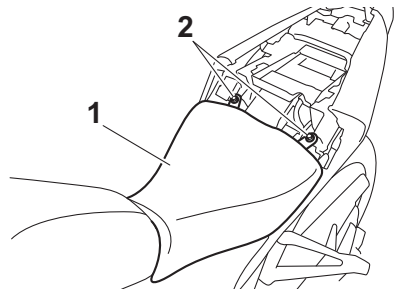

1. 騎士座墊
2. 螺栓

安裝騎士座墊

1. 如圖所示，將騎士座墊前方的凸出物插入座墊固定座，然後將座墊放回原位。

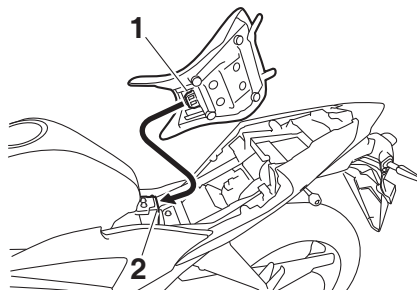

1. 凸出物
2. 座墊固定座

2. 安裝騎士座墊螺栓。
3. 安裝中央蓋，並鎖回螺絲。
4. 安裝乘客座墊。

註

騎乘之前需確認座墊均已妥善鎖住。

安全帽掛鉤

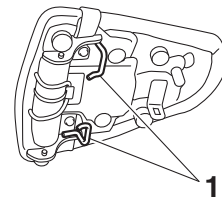

1. 安全帽掛鉤

安全帽掛鉤位於乘客座墊底部。

將安全帽固定在安全帽掛鉤

1. 拆下乘客座墊。（請參閱 4-14 頁）
2. 將安全帽固定在安全帽掛鉤，然後確實裝回乘客座墊。**警告！**掛鉤上掛有安全帽時切勿騎乘機車，因為安全帽會撞擊到其他物體，導致失控而發生意外。[TWA10162]

儀錶和各控制器功能

4

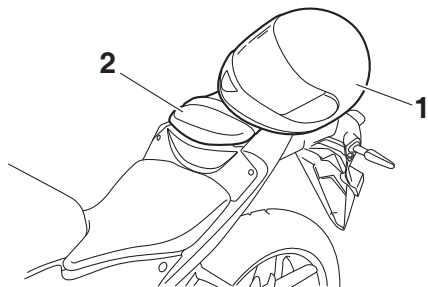

1. 安全帽
2. 乘客座墊

從安全帽掛鉤取下安全帽

拆下乘客座墊，並且從安全帽掛鉤取下安全帽，然後裝上座墊。

置物箱

TAU62550

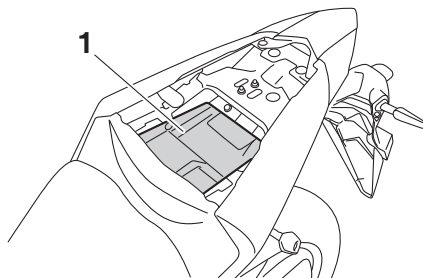

1. 置物箱

置物箱位於乘客座墊下面。（請參閱 4-14 頁）放在置物箱內的文件或其他物品，請先以塑膠袋包裹，以免弄濕。清洗機車時，注意不要讓水進入置物箱。

TWA15401



警告

勿超過機車的最大載重限制 160 kg。

TAU39672

後視鏡

本機車的後視鏡可向前、後彎折，以便在狹窄空間停車，騎乘前請將後視鏡折回騎乘的位置。

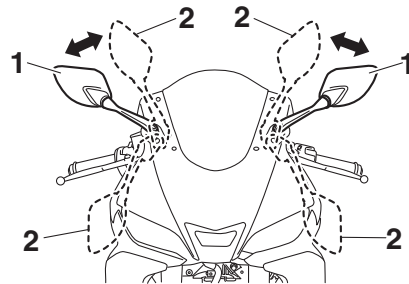

1. 騎乘位置
2. 停車位置

TWA14372



警告

騎乘之前請務必將後視鏡折回騎乘的位置。

TAU68143

調整緩衝器總成

緩衝器總成裝有彈簧預載調整環。

TCA10102

注意

請勿嘗試旋轉到超過最高或最低設定值，以免損壞機械裝置。

請依下述步驟調整彈簧預載：

註

配備 ABS 的機型，拆下螺栓及軸環，卸除驅動鏈條護蓋。

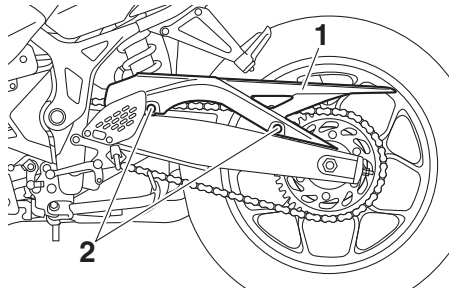

1. 驅動鏈條護蓋
2. 螺栓及軸環

往 (a) 方向轉動調整環，加重彈簧預載。

往 (b) 方向轉動調整環，減輕彈簧預載。

- 將調整環上的適當凹槽對準緩衝器上的位置指示器。
- 用工具組中的特殊扳手和延長桿進行調整。

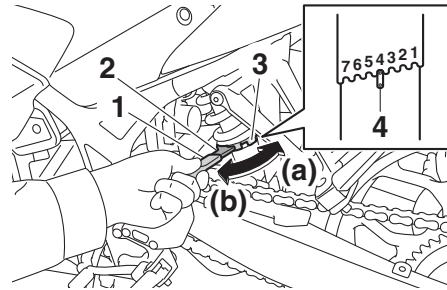

1. 延長桿
2. 特殊扳手
3. 彈簧預載調整環
4. 位置指示器

彈簧預載設定：

最小（軟）：

1

標準：

4

最大（硬）：

7

註

配備 ABS 的機型，務必安裝驅動鏈條護蓋、軸環及螺栓，接著將螺栓鎖緊至指定的扭力。

鎖緊扭力：

驅動鏈條護蓋螺栓：

10 N·m (100 kgf·cm)

儀錶和各控制器功能

行李纜繩固定座

TAU84680

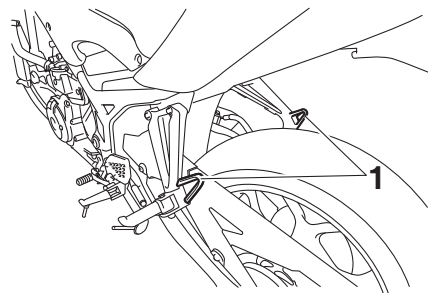

1. 行李纜繩固定座

使用指示的纜繩位置將行李繫件固定在機車上。

輔助直流電 (DC) 接頭

TAU70641

本機車備有輔助直流電接頭。安裝任何配件前請先洽詢山葉服務網。

快速換檔接頭

TAUN3290

此機車配備快速換檔接頭。安裝任何配件前請先洽詢山葉服務網。

TAU15306

側支架

側支架位於機車的左邊。保持機車直立，並用腳將側支架放下或推上。

註

內建式側支架開關是點火電路切斷系統的一部份，可在某些情況下切斷點火裝置。（點火電路切斷系統的解釋，參見以下章節。）

TWA10242



警告

側支架放下或無法保持推上時請勿騎乘本機車，否則側支架會與地面接觸，導致騎士因分心而造成失控。山葉設計的點火電路切斷系統，使騎士在上路前一定需推起側支架。請定期檢查本系統，無法正常作動時應交由山葉服務網維修。

TAU44895

點火電路切斷系統

除非拉起離合器把手且收回側支架，否則此系統可避免起動已入檔的引擎。此外，變速箱已入檔位且放下側支架時，系統會停止運轉中的引擎。

請定期透過下列程序檢查系統。

註

- 此檢查在已暖機的引擎上執行最可靠。
- 有關切換操作資訊請見第 4-1 頁和第 4-7 頁。

儀錶和各控制器功能

4

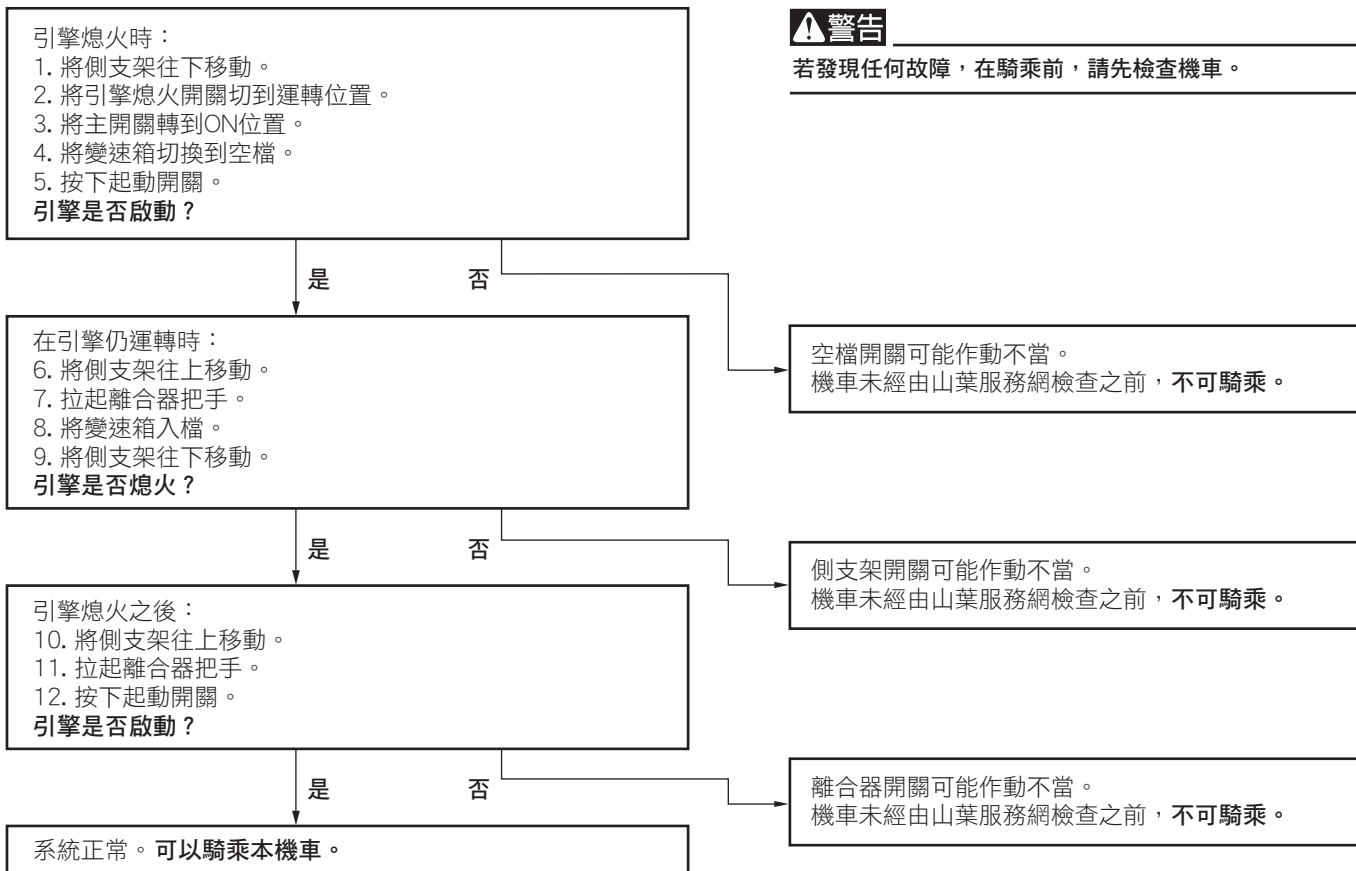

在您每次用車前檢視您的機車，以確定其是在安全的操作情況下。並始終遵循使用說明書內所載述之檢查及保養程序與時間。



警告

無法正確檢查或保養機車將增加車禍或設備損壞發生之可能性。若發現有任何異狀，切勿操作本機車。若所顯現問題無法依本說明書所列步驟完成修正，請洽山葉服務網檢查本機車。

騎乘前檢查一覽表：

| 項目 | 檢查 | 頁次 |
|------|---|------------|
| 汽油 | <ul style="list-style-type: none">● 檢查油箱內的汽油量。● 視需要添加汽油。● 檢查汽油管路有無洩漏。● 檢查汽油箱溢流軟管是否阻塞、破裂或損壞，並檢查軟管連接。 | 4-11, 4-12 |
| 引擎機油 | <ul style="list-style-type: none">● 檢查引擎的機油油位。● 視需要添加建議的機油，加到指定油位。● 檢查機車有無漏油。 | 7-3 |
| 冷卻液 | <ul style="list-style-type: none">● 檢查副水箱冷卻液的液位。● 視需要添加建議的冷卻液，加到指定液位。● 檢查冷卻系統有無洩漏。 | 7-6 |
| 前煞車 | <ul style="list-style-type: none">● 檢查操作狀況。● 若有柔軟的感覺時，則需請山葉服務網排放出液壓系統內的空氣。● 檢查煞車片有無磨耗。● 視需要更換。● 檢查煞車儲液槽的液位。● 視需要添加指定的煞車液，加到指定液量位置。● 檢查液壓系統有無洩漏。 | 7-13, 7-14 |

為求個人安全 – 行前檢查

| 項目 | 檢查 | 頁次 |
|------------|--|------------|
| 後煞車 | <ul style="list-style-type: none"> ●檢查操作狀況。 ●若有柔軟的感覺時，則需請山葉服務網排放出液壓系統內的空氣。 ●檢查煞車片有無磨耗。 ●視需要更換。 ●檢查煞車儲液槽的液位。 ●視需要添加指定的煞車液，加到指定液量位置。 ●檢查液壓系統有無洩漏。 | 7-13, 7-14 |
| 離合器 | <ul style="list-style-type: none"> ●檢查操作狀況。 ●視需要潤滑鋼索。 ●檢查把手自由間隙。 ●視需要進行調整。 | 7-11 |
| 油門握把 | <ul style="list-style-type: none"> ●確認操作平穩順利。 ●檢查油門握把自由間隙。 ●視需要請山葉服務網調整油門握把自由間隙，並潤滑鋼索及握把外殼。 | 7-9, 7-17 |
| 控制鋼索 | <ul style="list-style-type: none"> ●確認此操控作動能順利進行。 ●若有需要請潤滑。 | 7-17 |
| 驅動鏈條 | <ul style="list-style-type: none"> ●檢查鏈條鬆緊度。 ●視需要進行調整。 ●檢查鏈條狀況。 ●視需要進行潤滑。 | 7-15, 7-17 |
| 車輪及輪胎 | <ul style="list-style-type: none"> ●檢查受損狀況。 ●檢查輪胎狀況及胎紋深度。 ●檢查胎壓。 ●若有必要請進行修正。 | 7-9, 7-11 |
| 煞車踏板和換檔踏板 | <ul style="list-style-type: none"> ●確認是否操作平順。 ●視需要潤滑踏板樞軸點。 | 7-18 |
| 煞車把手和離合器把手 | <ul style="list-style-type: none"> ●確認是否操作平順。 ●視需要潤滑離合器把手樞軸點。 | 7-18 |
| 側支架 | <ul style="list-style-type: none"> ●確認是否操作平順。 ●視需要潤滑樞軸點。 | 7-19 |
| 車體鎖緊度 | <ul style="list-style-type: none"> ●確認所有螺帽、螺栓及螺絲均已適切緊定。 ●若有必要請上緊。 | — |

為求個人安全 – 行前檢查

| 項目 | 檢查 | 頁次 |
|-------------|--|------|
| 儀錶、燈光、信號及開關 | <ul style="list-style-type: none">● 檢查操作是否順暢，各燈號是否正確。● 若有必要請修正。 | — |
| 側支架開關 | <ul style="list-style-type: none">● 檢查點火電路切斷系統運作是否正常。● 若系統運作不正常，則需請山葉服務網檢查機車。 | 4-19 |

操控及重要騎乘要點

TAU15952

請仔細閱讀本使用說明書，以利熟悉所有的控制操作。若有某項控制操作或功能您不了解，請洽詢山葉服務網。

TWA10272

警告

無法使自己熟悉所有操作程序可能導致失控狀況，其恐將引起車禍或受傷。

TAU58670

引擎磨合

引擎使用壽命中最重要期間是介於0與1600 km 之間，基於這項理由，請仔細閱讀下列內容。由於引擎處於全新狀態，在最初的 1600 km 切勿過度施加負荷。引擎內的各種零件會自我彼此磨耗與拋光，以達到正確的運轉間隙。在這段期間，必須避免長時間全油門運轉，或是導致引擎過熱的任何狀況發生。

TAU58680

0–1000 km

避免長時間超過 6000 r/min 運轉。 **注意：**騎乘 1000 km 之後，務必更換引擎機油以及機油濾清器濾罐。 [TCA20150]

1000–1600 km

避免長時間超過 7200 r/min 運轉。

1600 km 以上

機車可以正常運轉。

TCA10311

注意

- 請勿在引擎轉速錶的紅色區域運轉引擎。
- 引擎磨合期間若發生任何引擎問題，請立即至山葉服務網檢查機車。

TAU86631

起動引擎

在以下情況下，點火電路切斷系統將會起動：

- 變速箱在空檔位置，或
- 變速箱已入檔位時，收回側支架，並拉起離合器把手。

起動引擎

1. 將主開關轉到開，並將引擎熄火開關切到運轉位置。
2. 確認指示燈與警告燈會亮起數秒，然後熄滅。（請參閱 4-2 頁）

註

- 如果引擎故障警告燈依然亮起，請勿起動引擎。
- 機油壓力警告燈應會亮起，且在引擎起動時熄滅。
- ABS 警告燈應會亮起，且在機車達到 10 km/h 的速度時熄滅。

TCA24110

注意

若警告燈或指示燈並未如前所述產生作用，請交由山葉服務網檢查機車。

3. 將變速箱換檔至空檔。
4. 按下起動開關起動引擎。

5. 引擎起動時或 5 秒後放開起動開關。等候 10 秒讓電瓶電壓恢復，然後再次按開關。

TCA11043

注意

為獲得最長的引擎使用壽命，未暖機前機車不可急加速！

TAU73452

註

此機型配備：

- 車輛轉倒感知器。此感知器可在翻車時將引擎熄火。發生此情況時，將主開關關閉再重開。不這樣做的話，按下起動開關時雖會轉動曲軸，但引擎無法起動。
- 引擎自動熄火系統。引擎怠速達 20 分鐘後將自動熄火。引擎熄火時，按下起動開關重新起動引擎即可。

TAU16675

換檔

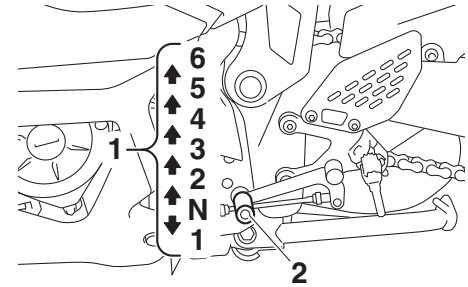

1. 各檔位置
2. 換檔踏板

換檔能夠控制起步、加速、爬坡所需的引擎動力。

各檔位置如圖所示。

註

要將變速箱切換到空檔位置（**N**），可反覆壓下換檔踏板直到到達行程末端，然後再輕輕往上勾起。

TCA10262

注意

- 換檔時，用力壓下換檔踏板，直至您感覺變速箱換檔完成。

操控及重要騎乘要點

- 即使變速箱在空檔位置，既不可長時間熄火滑行，也不可將機車長距離拖行。變速箱只有在引擎運轉中才能適當潤滑。不當的潤滑可能導致變速箱損傷。
- 避免損壞引擎、變速箱、傳動系統，只能使用離合器換檔。因為這些設備不適合承受強迫換檔的震動。

TAU85370

起步和加速

1. 拉離合器把手，使離合器分離。
2. 將變速箱切入一檔。空檔指示燈應會熄滅。
3. 逐步旋轉油門握把，同時慢慢放開離合器把手。
4. 起步後關閉油門，同時快速拉離合器把手。
5. 將變速箱切入二檔。（注意不要將變速箱切入空檔。）
6. 將油門握把部分旋轉，逐漸釋放離合器把手。
7. 遵照同樣的程序換下一檔。

TAU85380

減速

1. 釋放油門握把，並平順地使用前後煞車，使機車速度減慢。
2. 機車減速時，推入較低速檔。

3. 引擎即將熄火或運轉不順時，拉離合器把手，用煞車使機車減速。如有需要則繼續往低速檔換。
4. 機車停止後，可將變速箱切入空檔。空檔指示燈會點亮，這時可以釋放離合器把手。

TWA17380



警告

- 煞車不當可能導致失控或打滑。一定要同時使用前後煞車，且應平順地使用煞車。
- 確認機車和引擎已降到適當的速度，再切入較低速檔。在機車或引擎速度過高時切入較低速檔，可能造成後輪打滑或使引擎過度運轉，進而導致失控、發生意外和受傷。也可能會損傷引擎或傳動系統。

TAU16811

降低油耗的秘訣

油耗主要由您的騎乘方式決定。請參考以下要點，降低油耗：

- 換至高速檔時要迅速，且加速時避免高引擎轉速。
- 換至低速檔時不要讓引擎轉速過高，引擎在無負荷時也應避免以高轉速運轉。
- 需長時間等待時（例如交通堵塞時、等待交通號誌或鐵路平交道時）將引擎熄火，不要惰轉。

TAU17214

駐車

駐車時，請將引擎熄火，從主開關將鑰匙取出。

TWA10312



警告

- 由於引擎和排氣管會變得非常燙，請將機車停放在行人和兒童不會接觸到的地方，避免燙傷。
- 請勿停放在斜坡或鬆軟的地面上，否則機車會翻倒，增加汽油外洩起火的危險。
- 不可將機車停放在草地或其他易燃物質附近。

定期保養和調整

TAU82860

定期檢查、調整及潤滑可將機車保持在最安全且最有效率的狀態。安全是車主 / 騎士的義務。機車檢查、調整及潤滑最重要的重點說明於以下頁面。

保養手冊內指定的間隔應只能作為正常騎乘狀況下的一般性指南。保養間隔應依氣候、地形、地裡位置及個人使用習慣的不同予以縮短。

TWA10322

警告

無法適當保養本機車，或不正確執行保養工作，於維修或使用機車時恐將增加傷亡之風險。若您不熟悉機車維修作業，請委由山葉服務網執行維修工作。

TWA15123

警告

除非有特別的指示說明，否則進行機車保養時，請將引擎熄火。

- 運轉中的引擎可能會接觸身體或衣物而導致受傷，電氣部品則可能導致電擊或火災發生。
- 在引擎運轉時進行保養或維修工作，可能會使眼睛受傷、引發火災或產生致命的一氧化碳。更多一氧化碳的資訊請參閱第 2-2 頁。

TWA15461

警告

機車騎乘後，引擎、排氣管、煞車碟盤、卡鉗、煞車片可能會變得熱燙。為避免燙傷，煞車部品冷卻後才可觸摸。

TAU82870

排氣控制除了讓空氣保持乾淨，對於維持引擎的正常運轉及最高性能也很重要。進行與排氣控制相關的維修時，需要有專業資料、知識與設備。排氣控制裝置與系統的保養、更換或維修可由任何取得認證（如果適用）的修車廠或個人執行。山葉服務網均經過訓練並擁有設備，可執行這些特殊服務。

工具組

TAU85230

TAU82880

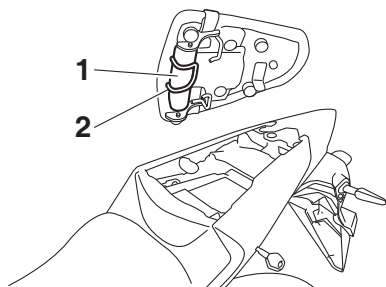

1. 工具組
2. O 型環

工具組放置於顯示的位置。

本使用說明書敘述的資訊以及工具組提供的工具，可協助您進行預防保養及簡易維修，但為了能夠正確執行某些保養工作，還是需要扭力扳手與其他工具才可以進行。

註

如果您不具有進行某項作業所需之工具或經驗，請讓山葉服務網為您進行。

檢查火星塞

火星塞是一個重要的引擎組件，應定期檢查，且最好由山葉服務網檢查。由於熱量與堆積物會慢慢侵蝕火星塞，因此應依保養手冊定期或規定拆下檢查。此外，火星塞的狀況也可以顯示引擎的狀況。

各火星塞中央電極四周的陶瓷絕緣體應為淺棕褐色（機車正常騎乘時的理想顏色），而安裝於引擎的所有火星塞應具有相同顏色。如果任何火星塞出現明顯不同的顏色，則可能是引擎的運轉狀況不良所致。請勿試圖自行診斷此類問題，應交由山葉服務網進行檢查。

如果火星塞電極出現腐蝕、過度積碳或其他的堆積物，應更換新品。

指定的火星塞：

NGK/LMAR8A-9

安裝火星塞之前，請使用線規測量火星塞間隙。必要時，將間隙調整至規定值。

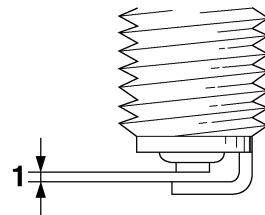

1. 火星塞間隙

火星塞間隙：

0.8–0.9 mm

清潔火星塞墊圈的表面與接觸面，並擦掉火星塞螺紋上的污垢。

鎖緊扭力：

火星塞：

13 N·m (130 kgf·cm)

註

安裝火星塞時如果沒有扭力扳手，估計正確扭力的一種方法是用手鎖緊後，再旋轉 1/4–1/2 圈，不過仍應盡速將火星塞鎖緊至規定的扭力。

定期保養和調整

TAU69063

引擎機油與機油濾清器濾罐

每次騎乘機車前，應檢查引擎機油量。此外，必須依保養手冊定期或規定更換引擎機油與機油濾清器濾罐。

檢查引擎機油量

1. 將機車停放於平坦地面，並保持其直立狀態。傾斜的車身會導致誤判。
2. 起動引擎，暖車數分鐘後熄火。
3. 等待幾分鐘讓油位穩定而呈現準確讀數，再透過曲軸箱底部右側的引擎機油油位檢查視窗檢查機油量。

註

引擎機油量應介於上限與下限之間。

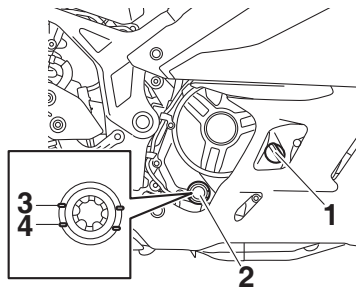

1. 引擎機油加油蓋
2. 引擎機油油位檢查視窗
3. 最高油位記號
4. 最低油位記號

4. 若引擎機油低於最低油位記號，則添加建議使用的機油，加至正確的高度。

註

檢查 O 型環是否損壞，必要時更換新品。

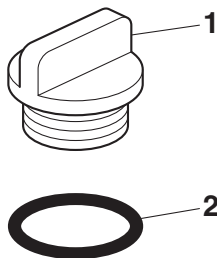

1. 引擎機油加油蓋
2. O 型環

更換引擎機油（或連同機油濾清器濾罐）

1. 將機車停放於平整的地面。
2. 起動引擎，暖車數分鐘後熄火。
3. 在引擎下方放置一個油盆，收集用過的機油。
4. 取下引擎機油加油蓋、引擎機油排油螺柱和墊片，將曲軸箱內的機油排出。

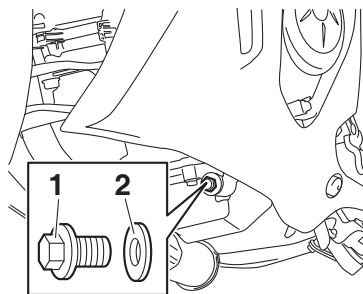

1. 引擎機油排油螺柱
2. 墊片

註

如果機油濾清器濾罐不需更換，則跳過步驟 5-7。

5. 用機油濾清器濾罐扳手拆卸機油濾清器濾罐。

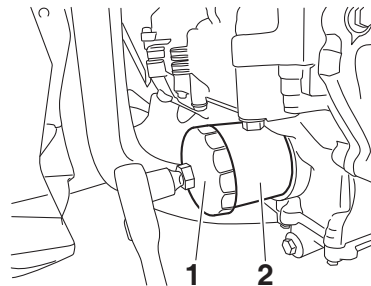

1. 機油濾清器濾罐扳手
2. 機油濾清器濾罐

6. 將乾淨的引擎機油在新機油濾清器濾罐的 O 型環上薄薄塗一層。

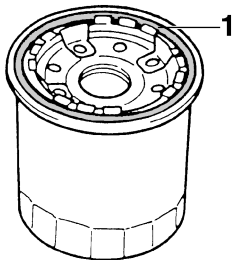

1. O 型環

註

確定 O 型環安裝到定位。

7. 用機油濾清器濾罐扳手安裝新的機油濾清器濾罐，然後以扭力扳手鎖緊至指定的扭力。

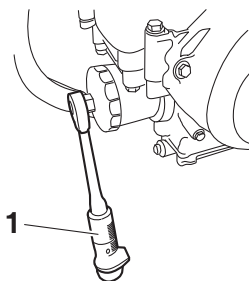

1. 扭力扳手

鎖緊扭力：

機油濾清器濾罐：

17 N·m (170 kgf·cm)

8. 安裝引擎機油排油螺栓及新的墊片，鎖緊排油螺栓到規定的扭力。

註

如圖所示安裝新的墊片。

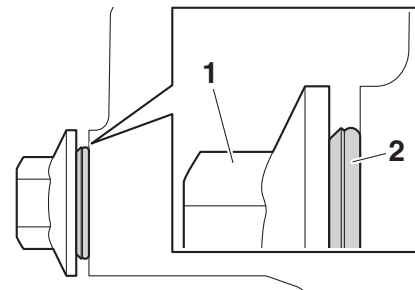

1. 引擎機油排油螺栓
2. 墊片

鎖緊扭力：

引擎機油排油螺栓：

20 N·m (200 kgf·cm)

9. 將推薦的引擎機油加到指定的容量。

推薦的引擎機油：

請見第 9-1 頁。

機油容量：

機油更換：

2.00 L

含拆下機油濾清器：

2.30 L

定期保養和調整

TAU85450

註

引擎和排氣系統冷卻後，務必擦掉濺在零件上的機油。

TCA11621

注意

- 請勿混進任何化學添加物，以免離合器打滑（因為引擎機油也會潤滑離合器）。不可使用“CD”柴油等級或高過指定等級的機油。此外，不可使用有“ENERGY CONSERVING II”或以上等級標章的機油。
- 小心勿讓異物進入曲軸箱。

10. 檢查 O 型環是否損壞，必要時更換新品。

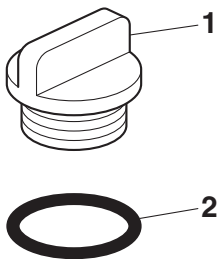

1. 引擎機油加油蓋
2. O 型環

11. 安裝並鎖緊引擎機油加油蓋。
12. 起動引擎，惰速運轉數分鐘，檢查引擎是否漏油。若有漏油，請立即將引擎熄火檢查原因。

註

引擎起動後，引擎機油壓力警告燈應會熄滅。

TCA20860

注意

若機油油位正確，機油壓力警告燈卻閃爍或亮著，立即關閉引擎並交由山葉服務網檢查機車。

13. 關閉引擎，等待幾分鐘讓機油沉澱後再檢查機油量，必要時修正。

為何要使用 Yamalube

山葉原廠 YAMALUBE 機油誕生於工程師們的熱情及信念，其引擎機油為重要的液態引擎組件。我們集結了機械工程、化學、電子各領域的專家進行各種追蹤測試，並一同開發出使用該機油的引擎。Yamalube 機油囊括了各種基本油品的優點，並融合各種添加劑至完美的平衡比例，藉此確保該最終油品可表現出優異的性能水準。Yamalube 礦物機油、半合成機油及合成機油各自均具備獨特的特性及價值。山葉機車自 1960 年代起，歷經了多年對油品的研究及發展，使得 Yamalube 成為山葉引擎的最佳選擇。



冷卻液

應定期檢查冷卻液量。此外，必須依保養手冊規定的間隔時間更換冷卻液。

TAU82892

推薦的冷卻液：

YAMALUBE 冷卻液

冷卻液容量：

冷卻液副水箱（最高液位記號）：

0.25 L

水箱（包含所有管路）：

0.81 L

註

如果無法取得山葉原廠冷卻液，請用適用於鋁合金引擎含有腐蝕抑制劑的乙二醇抗凍劑，並與蒸餾水以 1:1 比例混合。

檢查冷卻液量

TAUN2231

1. 將機車停放於平坦地面，並保持其直立狀態。

註

- 冷卻液量必須在引擎冷卻的狀況下檢查，因為冷卻液量會隨著引擎溫度改變。
- 檢查冷卻液量時請確定機車保持直立的位置，傾斜的車身會導致誤判。

2. 拆卸螺栓，拆下左側面板。

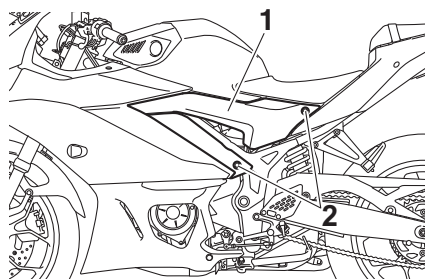

1. 左側面板
2. 螺栓

3. 檢查冷卻液副水箱內的冷卻液量。

註

冷卻液量應介於最低與最高液位記號之間。

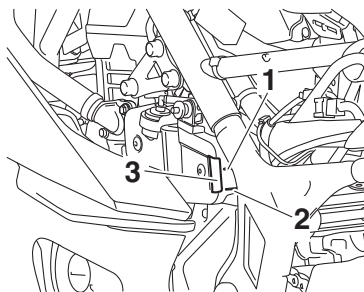

1. 最高液位記號
2. 最低液位記號
3. 冷卻液副水箱

4. 若冷卻液剛好位於或低於最低液位記號，拆下上面板、左側整流罩和副水箱蓋以檢修副水箱。

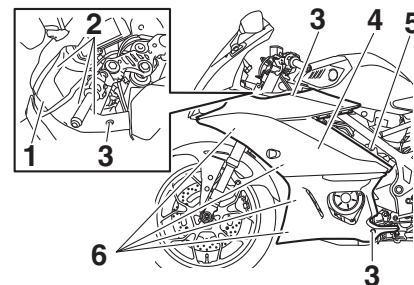

1. 上面板
2. 快速固定器
3. 螺栓
4. 左側整流罩
5. 螺帽和墊圈
6. 螺絲

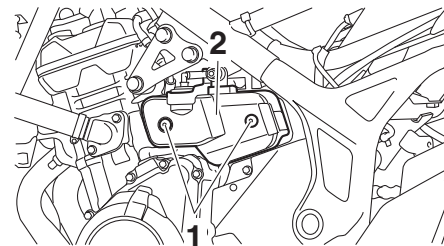

1. 螺栓
2. 冷卻液副水箱外蓋

定期保養和調整

5. 拆卸副水箱蓋，將冷卻液添加到最高液位記號，再裝回副水箱蓋。**警告！** 只取下冷卻液副水箱蓋。引擎很熱時，切勿試圖取下水箱蓋。[TWA15162] **注意：** 如果沒有冷卻液可以補充，只能使用蒸餾水（不含任何其他雜質元素的水）短暫代替。不可使用自來水、井水、包裝礦泉水、雨水、河水、山泉水、含鹽水份或其他任何雜質元素的水等等進行補充，以免造成冷卻系統內部零件損壞。如使用蒸餾水代替時，也請立刻至山葉服務網使用新的冷卻液更換。[TCA10473]

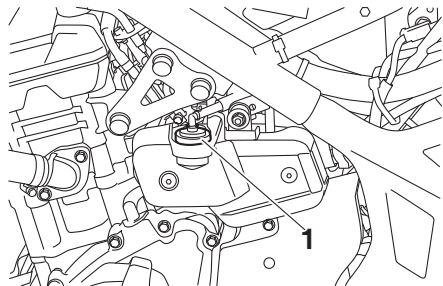

1. 冷卻液副水箱蓋

冷卻液副水箱容量（到最高液位記號）：
0.25 L

6. 安裝冷卻液副水箱外蓋。
7. 安裝左側整流罩，然後安裝上面板。

註

如圖所示，將整流罩上的突出物安裝於槽孔內。

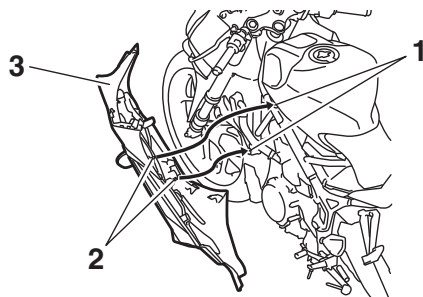

1. 槽孔
2. 凸出物
3. 左側整流罩
8. 安裝左側面板。

更換冷卻液

必須依保養手冊定期或規定更換冷卻液。交由山葉服務網更換冷卻液。**警告！** 引擎很熱時，切勿試圖取下水箱蓋。[TWA10382]

TAU82900

更換空氣濾清器濾蕊與清潔檢查軟管

TAU85840

應依保養手冊定期或規定更換空氣濾清器濾蕊。如果您經常在潮濕或多塵的地區騎乘，則應更加頻繁更換空氣濾清器濾蕊。此外，務必視需要經常檢查和清潔空氣濾清器檢查軟管。

更換空氣濾清器濾蕊

1. 拆下騎士座墊。（請參閱 4-14 頁）
2. 拆卸螺栓，拆下左側面板。

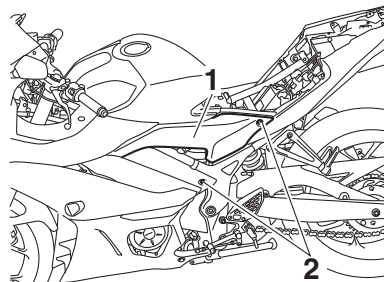

1. 左側面板
2. 螺栓
3. 拆卸螺栓和快速固定器，拆下汽油箱蓋。

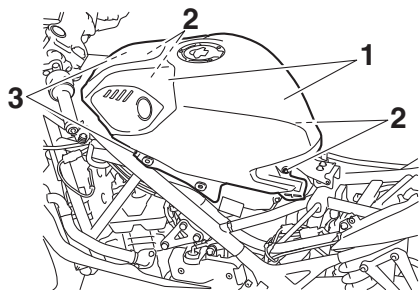

1. 汽油箱蓋
2. 螺絲
3. 快速固定器

4. 拆卸螺絲，取下空氣濾清器箱蓋。

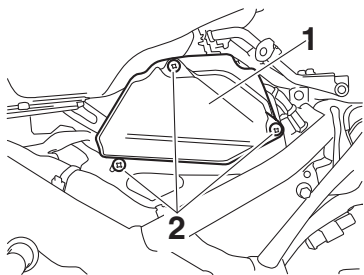

1. 空氣濾清器箱蓋
2. 螺絲

5. 拉出空氣濾清器濾蕊。

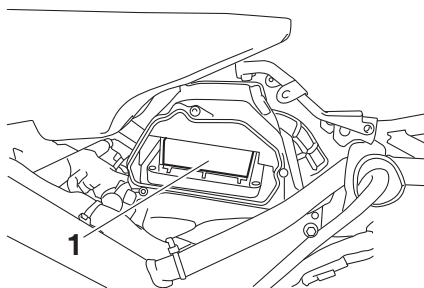

1. 空氣濾清器濾蕊

6. 將新的空氣濾清器濾蕊放入空氣濾清器箱。**注意：請確保濾清器濾蕊在空氣濾清器箱中確實安裝定位。安裝濾清器濾蕊之前不可操作引擎，以免活塞和汽缸過度磨耗。** [TCA10482]

7. 安裝空氣濾清器箱蓋，並鎖回螺絲。
8. 安裝螺絲和快速固定器，並裝回汽油箱蓋。
9. 安裝左側面板，並鎖回螺絲。
10. 安裝騎士座墊。

清潔空氣濾清器檢查軟管

1. 檢查空氣濾清器箱前方的軟管是否堆積污垢或積水。

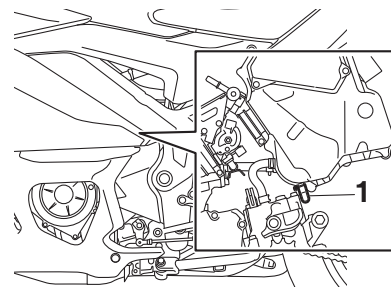

1. 空氣濾清器檢查軟管

2. 如果看見污垢或水，請拆下軟管進行清潔，然後裝回軟管。

定期保養和調整

TAU21386

檢查油門握把自由間隙

如圖所示，測量油門握把自由間隙。

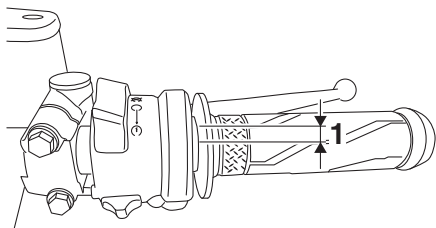

1. 油門握把自由間隙

油門握把自由間隙：

3.0–5.0 mm

定期檢查油門握把自由間隙，視需要請山葉服務網進行調整。

TAU83050

汽門間隙

汽門是很重要的引擎組件，且汽門間隙會隨使用而改變，因此必須依保養手冊定期或規定檢查及調整汽門。未調整汽門可能造成油氣混合比不正確，使引擎出現噪音，甚至造成引擎損壞。為避免此問題，請定期由山葉服務網檢查並調整汽門間隙。

註

這項維修只能在引擎冷卻後執行。

TAU69801

輪胎

輪胎是機車和路面唯一的接觸點。任何情況下的騎乘安全都依賴這塊相當小的路面接觸面積。隨時將輪胎維持在良好狀態，以及適時以指定的輪胎進行更換，非常重要。

胎壓

每次騎乘之前應檢查胎壓，必要時予以調整。

TWA10504

警告

在胎壓不正確的情形下騎乘本機車，可能會因機車失控導致重傷或死亡。

- 必須在冷胎狀態（輪胎的溫度和四周的溫度相同）檢查和調整胎壓。
- 胎壓必須配合騎乘速度和本機車許可的騎士、乘客、貨物及配件總重量調整。

冷胎壓：

一人：

前輪：

200 kPa (2.00 kgf/cm²)

後輪：

250 kPa (2.50 kgf/cm²)

兩人：

前輪：

200 kPa (2.00 kgf/cm²)

後輪：

250 kPa (2.50 kgf/cm²)

最大載重限制：

機車：

160 kg

機車的最大載重限制是騎士、乘客、貨物 and 任何配件的總重量。

TWA10512



警告

請勿超載。騎乘超載的機車可能會引起事故。

檢查輪胎

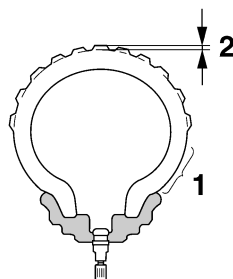

1. 胎壁
2. 胎紋深度

每次騎乘之前應檢查輪胎。中央胎紋深度達到指定深度、輪胎遭到鐵釘或玻璃碎片刺穿或胎壁破裂時，請立即交由山葉服務網更換輪胎。

最小胎紋深度（前和後）：

1.0 mm

TWA10472



警告

- 請交由山葉服務網更換過度磨損的輪胎。使用過度磨損的輪胎不僅違法，且會降低騎乘的穩定性，可能導致失控。
- 車輪和煞車的相關零件更換請交由山葉服務網進行，他們具備這類的專業知識和經驗。

- 更換輪胎後，請先以適當的速度騎乘，因為輪胎表面必須先磨合，才能發揮最佳特性。

輪胎資訊

本型號為無內胎設計，配備有輪胎氣閥。輪胎即使沒有使用或僅偶爾使用，仍會老化。胎紋和胎壁橡膠龜裂為老化的徵兆，有時還會伴隨出現胎體變形。老舊和老化的輪胎應由輪胎專家檢查，確定是否適合繼續使用。

TWA10462



警告

前、後輪胎應使用相同製造和設計的產品，否則車輛操作特性不同可能會導致事故。

經過大量測試，只有下列輪胎受到山葉認可。

前輪胎：

尺寸：

110/70R17 M/C 54H

製造商 / 型號：

DUNLOP/GPR-300F

後輪胎：

尺寸：

140/70R17 M/C 66H

製造商 / 型號：

DUNLOP/GPR-300

定期保養和調整

TAU21963

鑄造車輪

車輪是由輪胎和輪圈組合而成。為使您的機車性能、耐久性和安全性發揮到極致，請注意下列有關車輪的說明。

- 每次騎乘之前應檢查輪圈是否龜裂、彎曲或損傷。若發現任何損傷，請交由山葉服務網更換車輪。不要嘗試對車輪進行任何維修，變形或龜裂的車輪都必須更換。
- 每次更換或換新輪胎或車輪時，都須平衡車輪。未平衡的車輪可能導致性能不佳、操作特性不良，並縮短輪胎壽命。

7

TAUN2251

調整離合器把手自由間隙

如圖所示，測量離合器把手自由間隙。

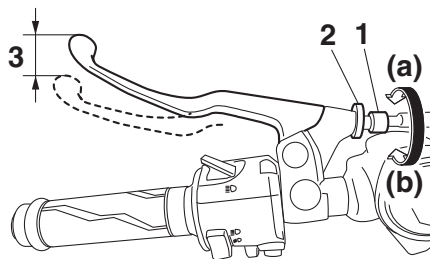

1. 離合器把手自由間隙調整螺栓
2. 固定螺帽
3. 離合器把手自由間隙

離合器把手自由間隙：

10.0–15.0 mm

請定期檢查離合器把手自由間隙，必要時依照以下步驟調整。

1. 鬆開離合器把手的固定螺帽。
2. 欲增加離合器把手自由間隙，往 (a) 方向旋轉離合器把手自由間隙調整螺栓。欲減少離合器把手自由間隙，往 (b) 方向旋轉調整螺栓。

註

若能夠以上述方法達到指定的離合器把手自由間隙，請跳過步驟 3–8。

3. 欲鬆開離合器鋼索，往 (a) 方向將離合器把手的調整螺栓轉到底。
4. 拆下螺栓，卸下右側面板。

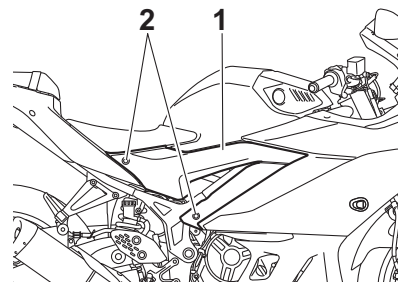

1. 右側面板
2. 螺栓

5. 卸下上面板和右側整流罩。

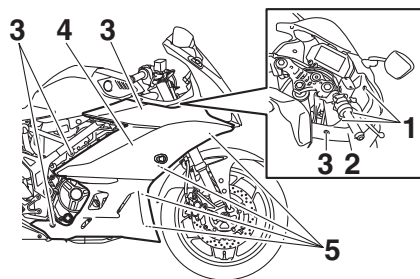

1. 快速固定器
2. 上面板
3. 螺栓
4. 右側整流罩
5. 螺絲

6. 鬆開曲軸箱的固定螺帽。

7. 欲增加離合器把手自由間隙，往 (a) 方向旋轉離合器把手自由間隙調整螺帽。欲減少離合器把手自由間隙，往 (b) 方向旋轉調整螺帽。

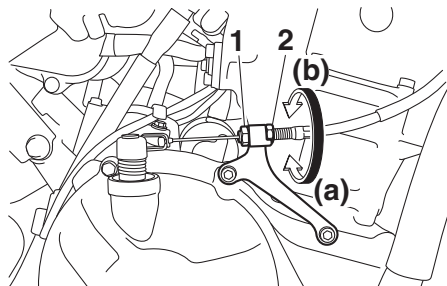

1. 固定螺帽
2. 離合器把手自由間隙調整螺帽
8. 鎖緊曲軸箱的固定螺帽。
9. 安裝右側整流罩，然後安裝上面板。

註

如圖所示，將整流罩上的突出物安裝於槽孔內。

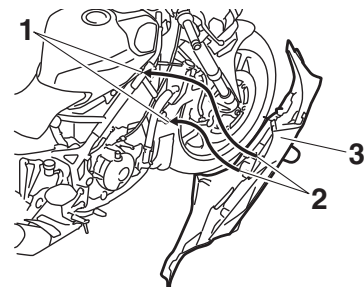

1. 槽孔
2. 凸出物
3. 右側整流罩
10. 安裝右側面板。
11. 鎖緊離合器把手的固定螺帽。

定期保養和調整

檢查煞車把手自由間隙

TAU37914

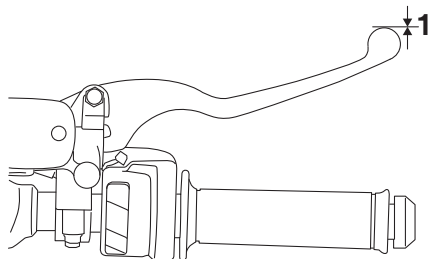

1. 無煞車把手自由間隙

煞車把手的末端沒有自由間隙，若有自由間隙，請交由山葉服務網檢查煞車系統。

TWA14212



警告

操作煞車把手時，如有鬆軟或海綿般的感覺，表示液壓煞車系統內有空氣存在，請交由山葉服務網排除煞車系統內的空氣再騎乘。煞車系統內若有空氣，會降低煞車效果，造成機車失控的意外發生。

煞車燈開關

TAU36505

煞車產生作用前，煞車燈應先亮起。連接至煞車把手及煞車踏板的開關，可以啟動煞車燈。由於煞車燈開關屬於防鎖死煞車系統的機件，因此只能由山葉服務網進行維修。

檢查前後煞車片

TAU82921

前煞車

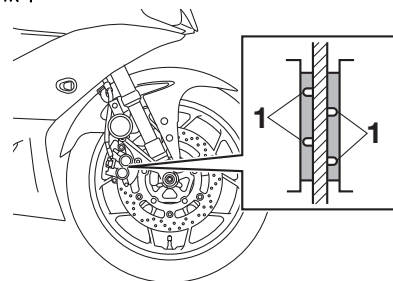

1. 煞車片磨耗指示溝槽

後煞車

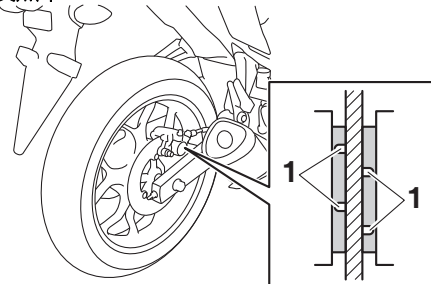

1. 煞車片磨耗指示溝槽

必須依保養手冊規定的定期間隔時間檢查前後煞車片的磨耗程度。每個煞車片都配有磨耗指示器溝槽，您不必分解煞車就能檢查煞車片

的磨耗程度。若煞車片已經磨損到磨耗指示器溝槽幾乎要消失的程度，請交由山葉服務網更換整組煞車片。

TAU40262

檢查煞車液量

騎乘之前，請檢查煞車液是否高於最低油位記號。檢查煞車液面時，請旋轉把手使主缸的頂端位於水平位置。視需要補充煞車液。

前煞車

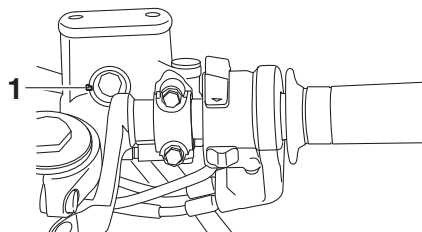

1. 最低液位記號

後煞車

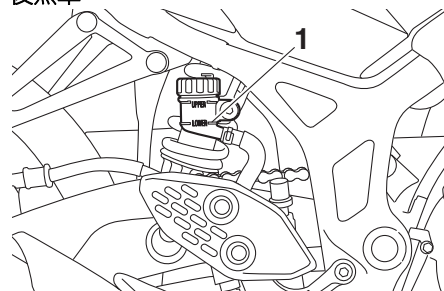

1. 最低液位記號

指定煞車液：

DOT 4

TWA16011



保養不當可能導致無法煞車。請遵守以下注意事項：

- 煞車液不足會使空氣進入煞車系統，降低煞車性能。
- 取下煞車儲液槽蓋之前先加以清潔。僅限使用未拆封過的 DOT 4 煞車液。
- 只能使用推薦的煞車液，否則橡皮封會劣化，導致漏液。
- 請添加同種類的煞車液。使用非 DOT 4 煞車液可能會導致有害的化學反應。
- 添加時請留意不可讓水和塵土進入煞車儲液槽內。水會顯著降低煞車液的沸點，導致氣阻發生。灰塵也可能阻塞 ABS 液壓單元閥門。

TCA17641

注意

煞車液會損害烤漆表面或塑膠零件，請立刻將噴濺的煞車液清除。

定期保養和調整

隨著煞車片磨耗，煞車液面也會逐漸下降。煞車液面過低表示煞車片已經磨耗或煞車系統漏液。若液面過低，請確實檢查煞車片是否磨耗以及煞車系統是否漏液。若煞車液量突然下降，請至山葉服務網檢查原因之後再騎乘。

TAU22734

更換煞車液

由山葉服務網每 2 年更換煞車液一次。此外，請依以下所示之時間間隔，更換主缸及煞車卡鉗的油封及煞車軟管。若是發現損壞或洩漏時，請盡速更換。

- 煞車油封：每 2 年
- 煞車軟管：每 4 年

TAU22762

驅動鏈條鬆緊度

每次騎乘之前應檢查驅動鏈條鬆緊度，必要時予以調整。

TAU74253

檢查驅動鏈條鬆緊度

1. 以側支架支撐機車。

註

檢查和調整驅動鏈條鬆緊度時，機車不可有任何負載。

2. 將變速箱換檔至空檔。
3. 如圖示測量驅動鏈條鬆緊度。

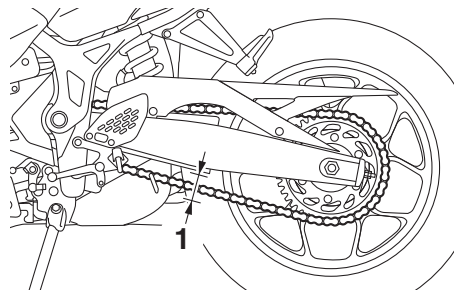

1. 驅動鏈條鬆緊度

驅動鏈條鬆緊度：
35.0–45.0 mm

4. 驅動鏈條鬆緊度若不正确，依照以下程序調整。**注意：**不適當的驅動鏈條鬆緊度會使引擎和機車其他重要零件超載，也可能導致鏈條打滑或斷裂。若要避免這種情況發生，務必使驅動鏈條鬆緊度在指定的範圍內。 [TCA10572]

TAU62983

調整驅動鏈條鬆緊度

調整驅動鏈條鬆緊度，請先向山葉服務網洽詢。

1. 拆下驅動鏈條拉出器蓋，然後鬆開搖臂兩端的輪軸螺帽及固定螺帽。

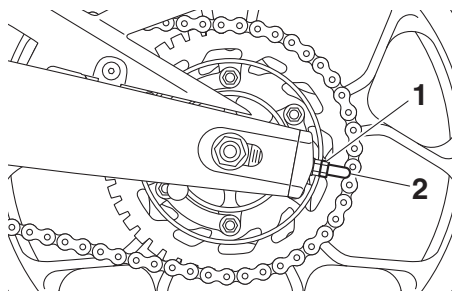

1. 固定螺帽
2. 驅動鏈條拉出器蓋

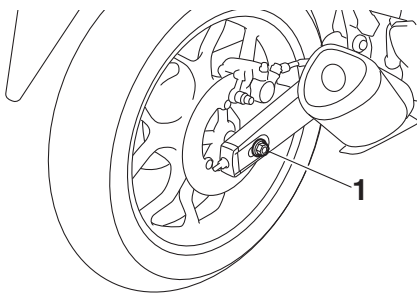

1. 輪軸螺帽

2. 要調緊驅動鏈條，往 (a) 方向旋轉搖臂兩端的驅動鏈條鬆緊度調整螺帽。要鬆開驅動鏈條，往 (b) 方向旋轉搖臂兩端的驅動鏈條鬆緊度調整螺帽，再將後輪往前推。

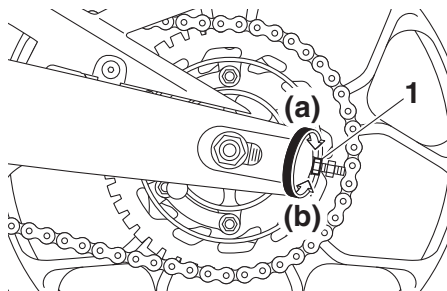

1. 驅動鏈條鬆緊度調整螺帽

註

為讓車輪校直，運用搖臂兩邊的對正記號，確使兩邊的驅動鏈條拉出器在同樣的位置。

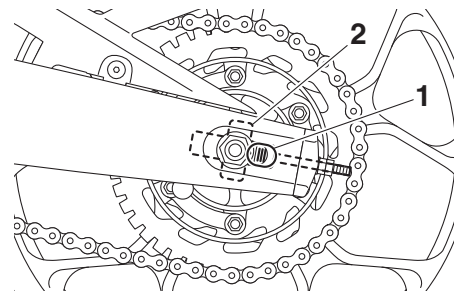

1. 對正記號
2. 驅動鏈條拉出器

3. 鎖緊輪軸螺帽，再將固定螺帽鎖緊至指定的扭力。

鎖緊扭力：

輪軸螺帽：

57 N·m (570 kgf·cm)

固定螺帽：

16 N·m (160 kgf·cm)

4. 確認驅動鏈條拉出器在相同位置，驅動鏈條鬆緊度正確，且驅動鏈條移動順暢。
5. 安裝驅動鏈條拉出器蓋。

定期保養和調整

TAU82931

清潔及潤滑驅動鏈條

必須依保養手冊定期或規定清潔及潤滑驅動鏈條，否則鏈條會快速磨耗，尤其是在多塵或潮濕的地區騎乘時。驅動鏈條維修程序如下。

TCA10584

注意

清洗機車後、在潮濕或多塵的地區騎乘之後，請潤滑驅動鏈條。

1. 使用驅動鏈條清潔劑和一把小軟毛刷清潔驅動鏈條。**注意：**不可使用蒸氣清洗機、高壓洗車機或不當的溶劑清洗驅動鏈條，以免損壞 O 型環。[TCA11122]
2. 將驅動鏈條擦乾。
3. 使用特製的 O 型環鏈條潤滑油，徹底潤滑驅動鏈條。**注意：**切勿將驅動鏈條塗抹引擎機油或任何潤滑油，因為其中可能含有會損傷 O 型環的物質。[TCA11112]

TAU23098

檢查及潤滑鋼索

在每次騎乘之前都應該檢查所有控制鋼索的操作以及鋼索的情況，必要時請潤滑鋼索和鋼索末端。若鋼索受損或無法平順移動，請至山葉服務網檢查或更換。**警告！鋼索外鞘破損恐導致生鏽，及引起鋼索移動時之干擾。請儘可能更換受損鋼索以避免不安全狀況發生。**

[TWA10712]

推薦潤滑油：

山葉鋼索潤滑劑或其他適當的鋼索潤滑劑

TAU82940

檢查及潤滑油門握把和油門線

每次騎乘之前，均應檢查油門握把的運作。此外，應依保養手冊定期或規定由山葉服務網潤滑油門線。

TAU44276

檢查及潤滑煞車和換檔踏板

每次騎乘機車前應檢查煞車和換檔踏板的作動，必要時請潤各滑踏板樞軸點。

煞車踏板

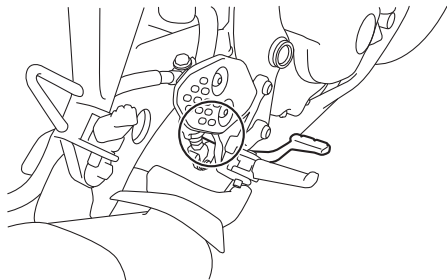

換檔踏板

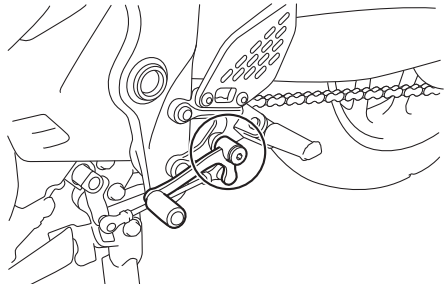

推薦的潤滑油：

鋰皂基黃油

TAU23144

檢查及潤滑煞車把手和離合器把手

每次騎乘機車前，應檢查煞車把手和離合器把手的作動，必要時請潤滑各把手的樞軸點。

煞車把手

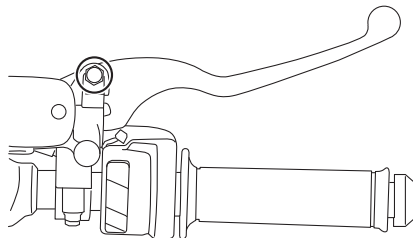

離合器把手

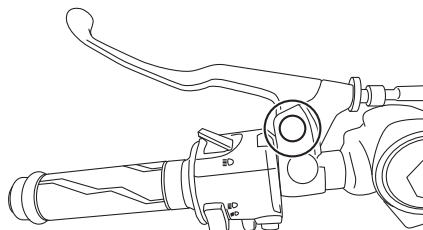

推薦的潤滑油：

煞車把手：

矽黃油

離合器把手：

鋰皂基黃油

定期保養和調整

檢查及潤滑側支架

TAU23203

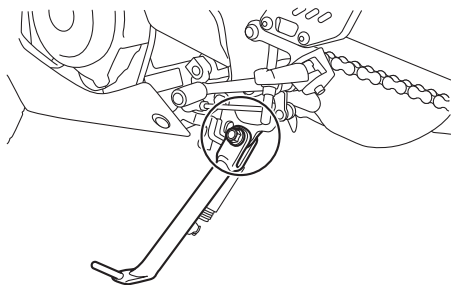

每次騎乘機車前應檢查側支架的作動，必要時請潤滑側支架滑樞軸以及金屬與金屬之間的接觸面。

TWA10732



警告

如果側支架無法順暢上下移動，請交由山葉服務網進行檢查或維修，否則側支架可能會接觸地面，導致騎士因分心而失控。

推薦的潤滑油：

鋰皂基黃油

潤滑搖臂樞軸

TAU82950

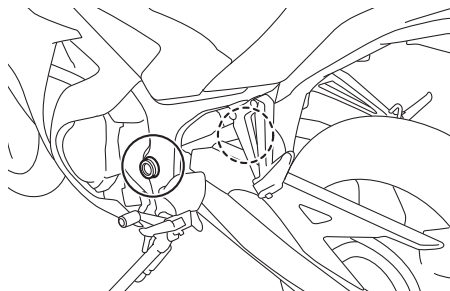

必須依保養手冊定期或規定由山葉服務網潤滑搖臂樞軸。

推薦的潤滑油：

鋰皂基黃油

檢查前叉

TAU82960

必須依保養手冊定期或規定如下檢查前叉的狀況與運作。

檢查狀況

檢查內管是否有刮傷、損壞或過多油外漏。

檢查運作

1. 將機車停放於平坦地面，並保持其直立狀態。**警告！** 為避免人員受傷，穩固地支撐機車以免傾倒危險狀況發生。 [TWA10752]
2. 按住前煞車時，用力下壓把手數次，檢查前叉是否平順壓縮並回彈。

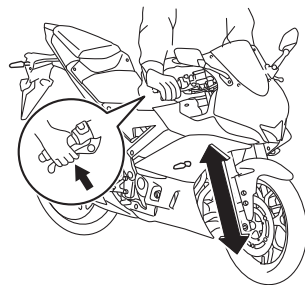

TCA10591

注意

若有發現任何損壞狀況或前叉無法平順操作，請洽山葉服務網檢查或更換。

TAU82980

檢查轉向舵

磨損或鬆脫的轉向舵可能造成危險，因此必須依保養手冊定期或規定如下檢查轉向舵的運作。

1. 將前輪抬起離地。（請見第 7-24 頁。）
警告！ 為避免人員受傷，穩固地支撐機車以免傾倒危險狀況發生。 [TWA10752]
2. 握住前叉腳的下半部，然後嘗試前後移動。如果能感覺到自由間隙，請交由山葉服務網檢查並維修轉向舵。

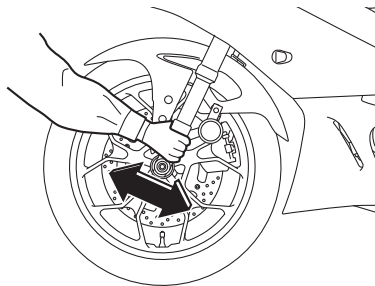

TAU82970

檢查車輪軸承

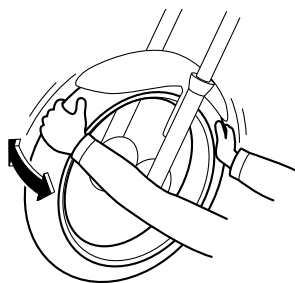

必須依保養手冊定期或規定檢查前後輪軸承。如果車輪出現間隙或無法平順轉動，請交由山葉服務網檢查車輪軸承。

TAU50583

電瓶

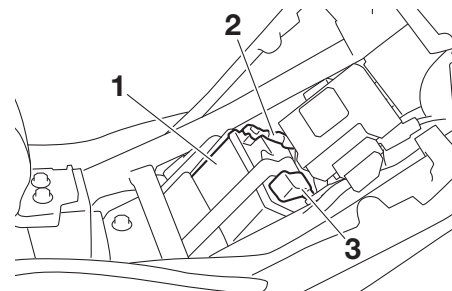

1. 電瓶
2. 負極電瓶電線（黑色）
3. 正極電瓶電線（紅色）

電瓶位於騎士座墊下面。這是閥門調節鉛酸（VRLA）電瓶。不需要檢查電解液或補充蒸餾水，但是需要檢查電瓶的接線狀況，必要時予以鎖緊。

TWA10761

警告

- 電解液內含有硫酸成分，具有毒性而且危險，會導致嚴重灼傷，請避免接觸皮膚、眼睛或衣物。在電瓶附近作業時，請戴上護目鏡。若不慎接觸，請進行下列急救措施：
 - 外部：以大量清水沖洗。
 - 內部：喝下大量的水份或牛奶，立即送醫。
 - 眼睛接觸：用清水沖洗 15 分鐘，立即送醫。

定期保養和調整

- 電瓶會產生爆炸性的氫氣，請遠離火花、火苗、香菸等火源，在封閉的空間充電時，需保持充足的通風。
- 請將電瓶放置在孩童無法觸及之處。

TCA10621

注意

請勿試圖拆除電瓶電池封條，否則會造成電瓶永久損壞。

將電瓶充電

如果電瓶似乎沒電了，請至山葉服務網進行充電。記住，機車裝置越多的選購電氣配件，電瓶的耗電會越快。

TCA16522

注意

如要對閥門調節鉛酸 (VRLA) 電瓶進行充電，需要使用特別的充電機（定電壓式）。使用一般的充電機充電，會造成電瓶損壞。

存放電瓶

1. 如果機車超過一個月不使用，請將電瓶取下，充飽電後存放在陰涼乾燥的地方。**注意：**拆下電瓶時，務必關閉主開關，然後先拆下負極電線，再拆下正極電線。

[TCA16304]

2. 如果電瓶要存放超過兩個月，則至少每個月檢查一次，視需要將電充飽。

3. 先將電瓶充飽後再安裝。**注意：**安裝電瓶時，務必關閉主開關，然後先接上正極電線，再接上負極電線。[TCA16842]
4. 安裝之後須確認電瓶電線正確接到電瓶樁頭上。

TCA16531

注意

請經常讓電瓶保持在充滿電狀態。存放電力耗盡的電瓶，將導致電瓶永久損壞。

TAUN0824

更換保險絲

主保險絲位於乘客座墊下方。

依照以下程序操作，即可取得主保險絲。

1. 拆下乘客座墊。（請參閱 4-14 頁）
2. 拆下快速固定器，取下隔板。

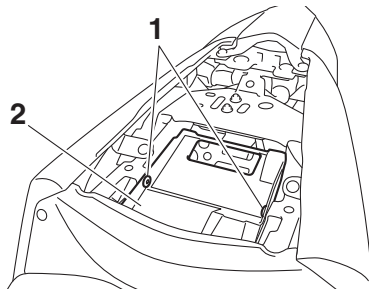

1. 快速固定器
2. 隔板
3. 將起動繼電器蓋往後拉，然後拆下起動繼電器接頭，如圖所示。

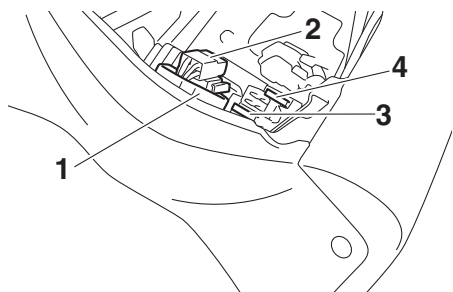

1. 起動馬達繼電器蓋
2. 起動繼電器接頭
3. 主保險絲
4. 備用主保險絲

4. 連接起動繼電器接頭，然後將蓋子滑回原來位置。
5. 將隔板放回原位，然後安裝快速固定器。
6. 安裝乘客座墊。

保險絲盒 1 位於中央蓋後方。（請參閱 4-14 頁）

保險絲盒 1

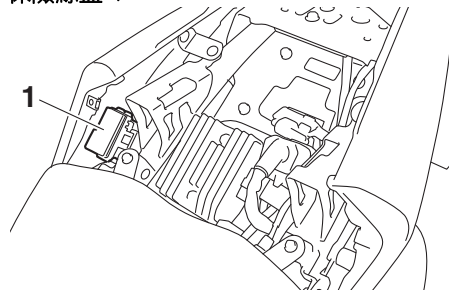

1. 保險絲盒 1

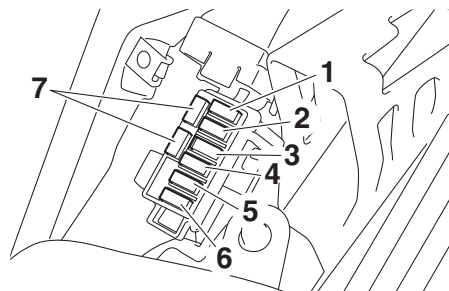

1. 點火保險絲
2. 訊號系統保險絲
3. ABS 控制單元保險絲
4. 前燈保險絲
5. BACKUP 保險絲（時鐘）
6. 水箱風扇馬達保險絲
7. 備用保險絲

保險絲盒 2 位於騎士座墊下方。（請參閱 4-14 頁）

保險絲盒 2

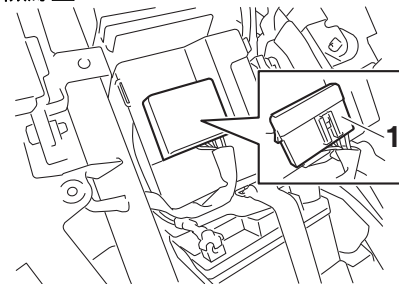

1. 保險絲盒 2

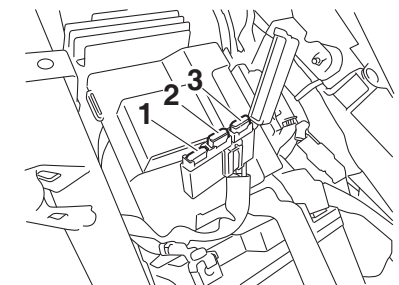

1. 備用保險絲
2. ABS 電磁閥保險絲
3. ABS 馬達保險絲

若保險絲燒毀，按下述程序更換保險絲。

1. 關閉主開關並關閉故障的電氣迴路。

定期保養和調整

2. 拆下燒毀的保險絲，接著安裝指定安培數的新保險絲。**警告！** 不可換上大於規定安培數的保險絲，以免電氣系統受損引起火災。 [TWA15132]
4. 若保險絲馬上又燒壞，請交由山葉服務網檢查電裝系統。

指定的保險絲：

主保險絲：

30.0 A

前燈保險絲：

7.5 A

訊號系統保險絲：

15.0 A

點火保險絲：

15.0 A

水箱風扇馬達保險絲：

7.5 A

ABS 馬達保險絲：

30.0 A

ABS 電磁閥保險絲：

15.0 A

ABS 控制單元保險絲：

7.5 A

BACKUP 保險絲：

7.5 A

3. 開啟主開關並開啟故障的電氣迴路，檢查裝置是否能運作。

TAU80380

車燈

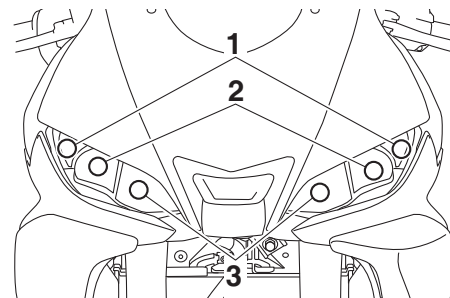

1. 前位置燈
2. 前燈（近光燈）
3. 前燈（遠光燈）

除了牌照板燈泡以外，此機車的燈全部採用 LED 燈。

若 LED 燈不亮，請檢查保險絲，並交由山葉服務網檢查機車。若牌照板燈不亮，請檢查並更換燈泡。（請見第 7-24 頁。）

TCA16581

注意

前燈透鏡勿貼任何類型的有色薄膜或貼紙。

TAU62670

更換牌照板燈泡

1. 拆下快速固定器，取下擋泥板。

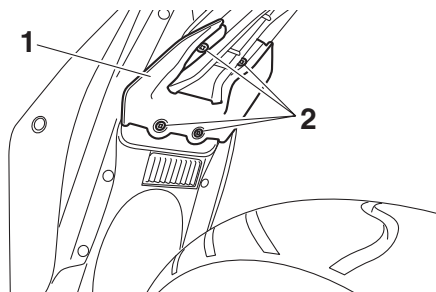

1. 擋泥板
2. 快速固定器

2. 拆下螺栓及螺絲，取下後擋泥蓋下面板。

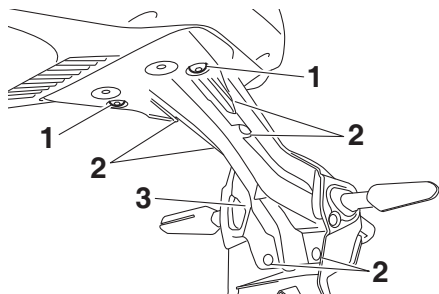

1. 螺栓
2. 螺絲
3. 後擋泥蓋下面板

3. 將牌照板燈泡插座（連同燈泡）拉出。
4. 拔出燒毀的燈泡。

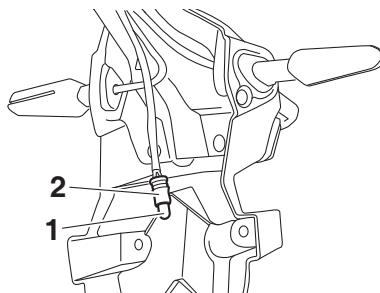

1. 牌照板燈泡
2. 牌照板燈泡插座

5. 將新的燈泡插入插座。
6. 將燈泡插座（連同燈泡）推入。
7. 裝回後擋泥蓋下面板，並鎖回螺栓及螺絲。
8. 裝回擋泥板，並安裝快速固定器。

TAU67131

支撐機車

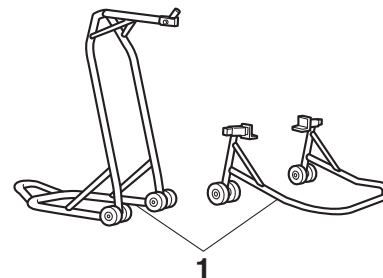

1. 保養支架（樣品）

由於此型號未配備主支架，因此拆卸前後輪或機車需要直立進行保養時，請使用保養支架。進行任何保養工作前，請先確定機車停放狀態是否穩定平衡。

定期保養和調整

TAU25872

故障排除

雖然山葉機車在出廠之前都經過嚴格的檢查，但操作期間還是可能發生問題。例如，任何汽油、壓縮、或點火系統等問題，都會造成啟動不良及失去動力。

以下的故障排除圖表顯示自我檢查這些重要系統迅速而簡易的程序。不過，若是您的機車需要任何修理，請牽往山葉服務網，其專業的技師擁有必要的工具、經驗、及專業知識，可以正確維修您的機車。

請使用山葉正廠更換零件。仿冒零件或許看起來像是山葉正廠零件，但卻往往品質不良，使用壽命短，可能導致更昂貴的維修費用發生。

TWA15142



警告

進行汽油系統的檢查工作時嚴禁抽煙，且須確定附近沒有明火或火花，以及熱水器或火爐等火源。汽油或油氣可能因此點燃或爆炸，造成嚴重的傷亡或財物損失。

故障排除表

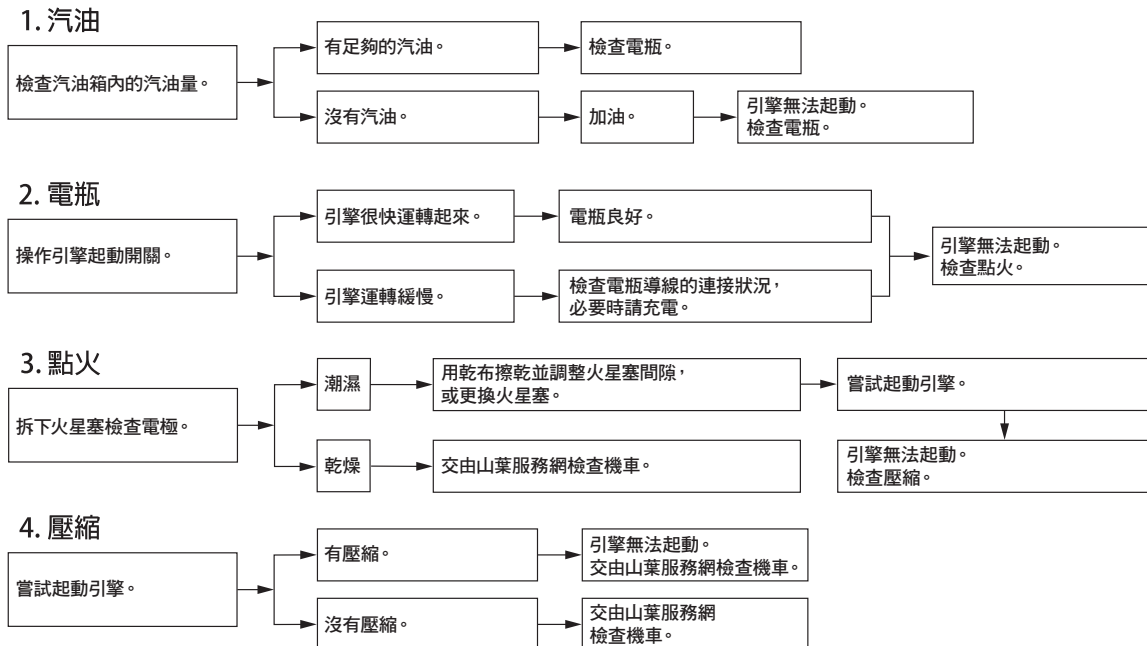

定期保養和調整

TAU89520

引擎過熱

TWAT1041



警告

- 引擎和水箱很熱時，切勿試圖取下水箱蓋。滾燙的冷卻液和蒸氣在壓力下可能噴出，造成嚴重的傷害。請務必等到引擎冷卻再進行作業。
- 以毛巾之類的厚布蓋在水箱蓋上，依逆時針方向將水箱蓋慢慢旋轉到碰到掣子，讓殘留的壓力釋放出來。等嘶嘶聲停止再將水箱蓋壓下，依逆時針方向旋轉取下。

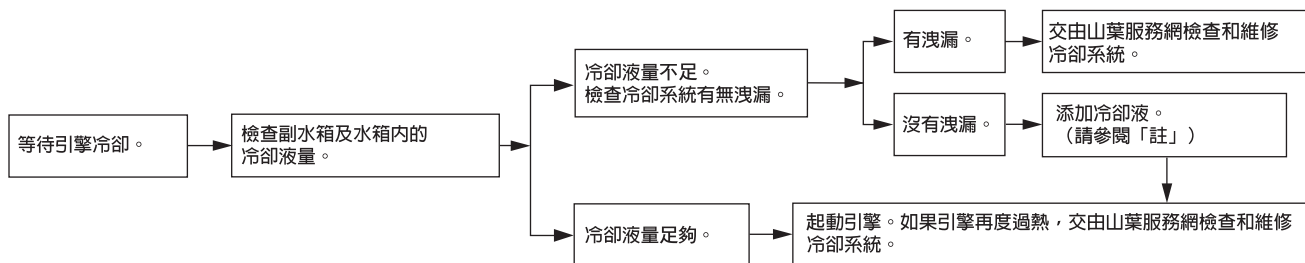

註

- 如果沒有冷卻液可以補充，只能使用蒸餾水（不含其他任何雜質元素的水）短暫代替。不可使用自來水、井水、包裝礦泉水、雨水、河水、山泉水、含鹽水份或其他任何雜質元素的水等等進行補充，以免造成冷卻系統內部零件損壞。
- 如使用蒸餾水代替時，也請立刻至山葉服務網使用新的冷卻液更換。

使用消光 (Matte Color) 部品的保養

TAU37834

注意

TCA15193

在某些機車上採用消光 (Matte Color) 的部品。進行這類部品的清潔工作前，請先向山葉服務網洽詢相關的清潔資訊。當使用刷子、粗劣化學產品或清潔混合劑等清潔這些零件時，將會刮傷或損傷其表面狀態。某些蠟類清潔製品，也不可使用。

保養

經常徹底清潔機車不僅可以使其外觀保持亮麗，還可以改善整體性能並延長許多零件的使用壽命。清洗、清潔、拋光也可以讓您有更多機會檢查機車狀況。在雨中或海邊騎乘後，請務必清洗機車，因為鹽份會腐蝕金屬零件。

註

- 山葉原廠的保養與維修產品在全球許多市場以 YAMALUBE 品牌銷售。
- 如需進一步清潔技巧，請洽詢山葉服務網。

TAU84991

注意

TCA26280

不正確的清潔會損傷裝飾和機械。切勿使用：

- 高壓洗車機或蒸氣噴射清洗機。過高水壓會導致車輪軸承、煞車、變速油封和電氣裝置滲水劣化。避免使用投幣式洗車機等高壓清潔劑的應用。
- 粗劣化學物質，包含強酸性的車輪清潔劑，尤其是鋼絲或鎂車輪。
- 粗劣化學物質、研磨清潔化合物或蠟清潔消光部品。刷子會刮傷並損傷消光部品，只能使用柔軟海綿或毛巾。
- 接觸過研磨清潔產品或強烈化學物質（例如溶劑、汽油、除鏽劑、煞車液或防凍液等）的毛巾、海綿或刷子。

清洗前

1. 將機車停放在不受陽光直射之處，讓其先冷卻。這可避免產生水漬。
2. 確定所有小蓋、外蓋、電器接頭及端子都已經安裝妥當。
3. 使用塑膠袋和強力橡皮筋蓋住排氣管末端。
4. 使用濕毛巾先浸濕頑固污漬（如昆蟲或鳥類的糞便）幾分鐘。
5. 使用優質除油劑和塑膠硬毛刷或海綿清除泥垢和油污。**注意：**請勿在需要潤滑的部位使用除油劑，例如油封、墊片及輪軸。請遵照產品說明。 [TCA26290]

清洗

1. 使用軟管將除油劑沖洗乾淨，並沖洗機車。沖洗的水壓不可過大。避免直接往排氣管、儀錶面板、進氣口或其他內部區域（如座墊下的置物箱）噴水。
2. 使用柔軟乾淨的毛巾或海綿蘸濕優質車輛清潔劑與冷水的混合溶液清洗機車。對於難以觸及的地方，則使用舊牙刷或塑膠硬毛刷清洗。**注意：**如果機車暴露於鹽份下，請使用冷水清洗。溫水會加強鹽份的腐蝕性。 [TCA26301]
3. 配備擋風鏡的機車：用柔軟毛巾或海綿沾水和 pH 值為中性的清潔劑清潔擋風鏡。必要時，使用高品質擋風鏡清潔劑或機車

機車的保管和存放

TAU86500

用亮光劑。**注意：**切勿使用任何強烈化學物質清潔擋風鏡。此外，某些清潔塑膠用的化合物會刮傷擋風鏡，因此請務必先測試所有清潔產品，再進行通用。[TCA26310]

- 再以清水徹底沖洗。請務必將殘留的清潔劑沖洗乾淨，以免損壞塑膠零件。

清洗後

- 使用麂皮或吸水巾（最好是超細纖維毛巾）擦乾機車。
- 配備驅動鏈條的車型：擦乾驅動鏈條並加以潤滑，避免生鏽。
- 使用鉻亮光劑擦亮鉻、鋁合金及不鏽鋼零件。不鏽鋼排氣管因高溫產生褪色的現象，也可透過拋光獲得改善。
- 在所有金屬零件噴上防鏽劑，包括鍍鉻或鍍鎳的表面。**警告！**請勿在座墊、把手、橡膠置腳踏板或胎紋上塗抹矽膠或噴油霧。否則這些零件可能變得很滑，從而造成機車失控。操作機車之前，請徹底清潔這些零件表面。[TWA20651]
- 橡膠零件、聚乙稀零件和無烤漆的塑膠零件，應使用合適的保養產品進行保養。
- 補修石頭等物質所造成的烤漆損傷。
- 使用非研磨蠟或機車專用噴霧將所有烤漆表面打蠟。
- 清潔結束後，起動引擎，惰速運轉數分鐘，即可烘乾殘留的濕氣。

- 如果前燈透鏡起霧，起動引擎，開啟前燈，即可去除濕氣。

- 機車完全乾燥後，才可存放或覆蓋機車。
TCA26320

注意

- 請勿在橡膠或無烤漆的塑膠零件上塗抹蠟。
- 請勿使用研磨拋光化合物，因為會磨損烤漆。
- 請噴上適量的噴霧和蠟，事後將多餘的擦拭掉。

TWA20660

警告

- 煞車或輪胎上的汙染物可能會造成機車失控。
- 確定煞車或輪胎上沒有潤滑油或蠟。
 - 必要時，使用溫水和中性清潔劑清洗輪胎。
 - 必要時，使用煞車清潔劑或丙酮清潔煞車碟盤和煞車片。
 - 在以較高的車速騎乘機車之前，請測試煞車性能和轉彎特性。

存放

請將機車存放在乾燥陰涼的地方。必要時用防塵罩覆蓋以阻隔灰塵。確定引擎和排氣管已經完全冷卻，再覆蓋機車。如果機車經常相隔幾週才行駛一次，建議每次加油後添加優質汽油穩定劑。

TCA21170

注意

- 在機車仍舊潮濕的狀態下，放置在通風不良的房間或蓋上防塵罩，會造成濕氣侵入，導致鏽蝕。
- 若要避免鏽蝕，不可將機車放置於潮濕的地下室、畜舍（有阿摩尼亞）和存放強烈化學物質的地方。

長時間存放

長時間存放機車之前（60 天或以上）：

1. 請進行任何必要的檢修並執行有效地保養。
2. 請遵照本章內“保養”一節的所有指示。
3. 汽油箱加滿汽油，並依據產品說明書添加汽油穩定劑。將引擎運轉 5 分鐘，以便處理後的汽油平均分佈於整個汽油系統。
4. 配備汽油旋塞的機車：將汽油旋塞把手轉到 OFF 位置。

5. 配備化油器的機車：為了防止汽油沉澱物堆積，請將化油器浮筒室的汽油排放到乾淨的容器內。重新鎖緊排油螺栓，將汽油倒回汽油箱內。
6. 請依據產品說明書使用優質引擎霧化油，以保護內部引擎組件免受腐蝕。如果無法取得引擎霧化油，請對各汽缸執行以下步驟：
 - a. 拆下火星蓋和火星塞。
 - b. 將一茶匙的引擎機油倒入火星塞孔內。
 - c. 將火星塞蓋裝回火星塞，然後把火星塞放在汽缸蓋上讓電極搭鐵接地。（避免火星塞在下個步驟產生火花）
 - d. 將起動馬達轉引擎數次。（讓機油塗佈於汽缸壁）**警告！ 為避免火花引起的損壞與傷害，運轉引擎前請確實將火星塞的電極搭鐵接地。** [TWA10952]
 - e. 自火星塞蓋上拆下火星塞，然後安裝火星塞和火星塞蓋。
7. 潤滑所有控制鋼索、樞軸、握把和踏板以及側支架和主支架（如果有配備的話）。
8. 檢查胎壓並調整，將機車抬起，讓前、後輪離地。或者每個月稍微旋轉車輪一次，避免輪胎因固定在某一點而產生劣化。
9. 用塑膠袋包覆消音器排氣口，避免濕氣進入。
10. 拆下電瓶並充飽，或連接維修充電機讓電瓶保持在最佳充滿電狀態。**注意：確認電瓶及其充電機是否相容。請勿使用一般的充電機對閥門調節鉛酸（VRLA）電瓶充電。** [TCA26330]

註

- 如果要拆下電瓶，則每個月充電一次，並將其存放在 0-30 °C 的環境下。
- 更多電瓶充電與存放的資訊，請見第 7-20 頁。

規格

尺寸：

全長：
2090 mm

全寬：
730 mm

全高：
1140 mm

座墊高：
780 mm

軸距：
1380 mm

最低地上高：
160 mm

最小回轉半徑：
2.9 m

重量：

裝備重量：
170 kg

引擎：

燃燒循環：
四行程

冷卻系統：
水冷

汽門機構：
雙凸輪軸

汽缸配置：
橫列式

汽缸數量：
二汽缸

排氣量：
321 c.c.

內徑 × 行程：
68.0 × 44.1 mm

起動方式：

電動起動

引擎機油：

推薦機油：



SAE 黏度等級：

10W-40

推薦引擎機油等級：

API service SG type 或更高, JASO
standard MA

引擎機油量：

機油更換：
2.00 L

含拆下機油濾清器：
2.30 L

冷卻水量：

冷卻水副水箱（到最高水位記號）：
0.25 L

水箱（包含所有管路）：
0.81 L

汽油：

推薦汽油：

推薦使用 92 無鉛汽油

汽油箱容量：
14 L

汽油備用容量：
3.0 L

汽油噴射：

節流閥本體：

識別記號：
B2X1

驅動機構：

齒輪比：

一檔：
2.500 (35/14)

二檔：
1.824 (31/17)

三檔：
1.348 (31/23)

四檔：
1.087 (25/23)

五檔：
0.920 (23/25)

六檔：
0.800 (24/30)

前輪胎：

類型：
無內胎式

尺寸：
110/70R17 M/C 54H

製造商 / 型式：
DUNLOP/GPR-300F

後輪胎：

類型：
無內胎式

尺寸：
140/70R17 M/C 66H

製造商 / 型式：
DUNLOP/GPR-300

負荷：

總載重限制：

160 kg

(騎士、乘客、貨物和配件的總重量限制)

前位置燈：

LED

牌照板燈：

5.0 W

前煞車：

類型：

液壓單碟煞

後煞車：

類型：

液壓單碟煞

前懸吊：

類型：

望遠鏡式前叉

後懸吊：

類型：

搖臂式 (無連桿)

電氣裝置：

系統電壓：

12 V

電瓶：

型式：

GTZ8V

電壓，容量：

12 V, 7.0 Ah (10 HR)

燈泡瓦特數：

前燈：

LED

煞車燈 / 後燈：

LED

前方向燈：

LED

後方向燈：

LED

TAU26366

識別號碼

將車體號碼以及引擎號碼記錄在底下空白處，向山葉服務網訂購備用零件時可供協助，或在車輛遭竊時可供參考。

車體號碼：

引擎號碼：

車體號碼

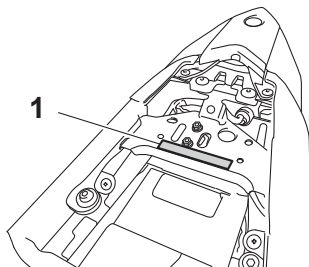

1. 車體號碼

車體號碼打刻在乘客座墊下面的車體上。（請參閱 4-14 頁）

註

車體號碼是用於識別您的車輛，而且可以用這組號碼向您當地的發照管理機關登記車輛。

TAU62971

引擎號碼

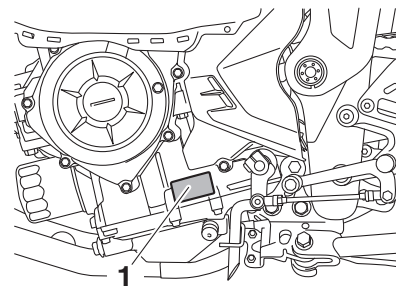

1. 引擎號碼

引擎號碼打刻在曲軸箱上。

診斷接頭

TAU69910

TAU85400

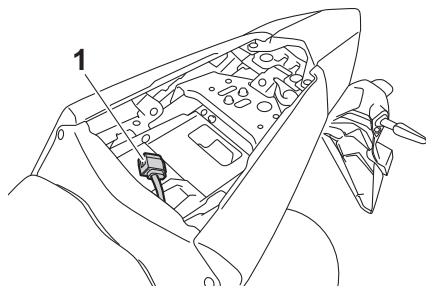

1. 診斷接頭

診斷接頭位置如下。

機車資料記錄

此機型的 ECU 可儲存特定的機車資料，協助故障診斷並用於研究、統計分析以及開發用途。

雖然感知器和記錄的資料會因機型而不同，但主要的資料點均包含：

- 機車狀態及引擎性能資料
- 汽油噴射與排放相關資料

這些資料必須將特殊的山葉診斷工具連接至機車後才能上傳，例如在執行保養檢查或維修程序時。

山葉不會將這些資料洩漏給第三方，但下列情況除外。山葉還可能向承包商提供機車資料，以便將與機車資料處理相關的服務外包給承包商。但即使在這種情況下，山葉也會要求承包商妥善處理我們提供的機車資料並加以管理。

- 經車主同意
- 依法律要求
- 為山葉進行訴訟時所需
- 資料與個別的機車或車主無關

索引

A

| | |
|---------------|------|
| ABS | 4-10 |
| ABS 警告燈 | 4-2 |

Y

| | |
|----------------|-----|
| Yamalube | 7-5 |
|----------------|-----|

三劃

| | |
|-----------|-----|
| 工具組 | 7-2 |
|-----------|-----|

四劃

| | |
|--------------------|------|
| 引擎故障警告燈 | 4-2 |
| 引擎號碼 | 10-1 |
| 引擎過熱 | 7-27 |
| 引擎機油與機油濾清器濾罐 | 7-3 |
| 引擎磨合 | 6-1 |
| 支撐機車 | 7-24 |
| 方向指示燈 | 4-2 |
| 方向燈開關 | 4-8 |
| 火星塞、檢查 | 7-2 |

五劃

| | |
|------------------|-----|
| 主開關 / 轉向舵鎖 | 4-1 |
|------------------|-----|

六劃

| | |
|-----------------|------|
| 多功能液晶儀錶單元 | 4-3 |
| 存放 | 8-2 |
| 安全帽掛鉤 | 4-15 |
| 安全資訊 | 2-1 |
| 安全騎乘要點 | 2-3 |
| 行李纜繩固定座 | 4-18 |

七劃

| | |
|--------------|------|
| 冷卻液 | 7-6 |
| 含氧量感知器 | 4-13 |
| 快速換檔接頭 | 4-18 |
| 把手開關 | 4-7 |
| 汽油 | 4-11 |

| | |
|---------------|------|
| 汽油箱溢流軟管 | 4-12 |
| 汽油箱蓋 | 4-11 |
| 汽門間隙 | 7-9 |
| 車輪 | 7-11 |
| 車輪軸承，檢查 | 7-20 |
| 車燈 | 7-23 |
| 車體號碼 | 10-1 |

八劃

| | |
|--------------------------------|------|
| 使用消光 (Matte Color) 部品的保養 | 8-1 |
| 油門握把自由間隙，檢查 | 7-9 |
| 油門握把和油門線，檢查與潤滑 | 7-17 |
| 油耗，降低的秘訣 | 6-3 |
| 空氣濾清器濾蕊與檢查軟管， 更換與清潔 | 7-7 |
| 空檔指示燈 | 4-2 |

九劃

| | |
|----------------|------|
| 保養 | 8-1 |
| 保險絲、更換 | 7-21 |
| 前叉，檢查 | 7-19 |
| 前後煞車片，檢查 | 7-13 |
| 後視鏡 | 4-16 |
| 指示燈及警告燈 | 4-2 |
| 故障排除 | 7-25 |
| 故障排除表 | 7-26 |

十劃

| | |
|------------|------|
| 座墊 | 4-14 |
| 起動引擎 | 6-1 |

十一劃

| | |
|-----------------|------|
| 側支架 | 4-19 |
| 側支架，檢查及潤滑 | 7-19 |
| 規格表 | 9-1 |

十二劃

| | |
|----------------|------|
| 喇叭開關 | 4-8 |
| 換檔 | 6-2 |
| 換檔指示燈 | 4-2 |
| 換檔踏板 | 4-9 |
| 牌照板燈泡，更換 | 7-24 |
| 診斷接頭 | 10-2 |
| 超車燈開關 | 4-8 |

十三劃

| | |
|----------------------------|------|
| 搖臂樞軸，潤滑 | 7-19 |
| 煞車把手 | 4-9 |
| 煞車把手自由間隙，檢查 | 7-13 |
| 煞車把手和離合器把手， 檢查及潤滑 | 7-18 |
| 煞車和換檔踏板，檢查及潤滑 | 7-18 |
| 煞車液，更換 | 7-15 |
| 煞車液量，檢查 | 7-14 |
| 煞車踏板 | 4-9 |
| 煞車燈開關 | 7-13 |
| 置物箱 | 4-16 |
| 資料記錄、機車 | 10-2 |
| 電瓶 | 7-20 |
| 零組件位置 | 3-1 |

十四劃

| | |
|----------------------|------|
| 熄火 / 運轉 / 起動開關 | 4-8 |
| 蒸發排放活性碳罐 | 4-14 |
| 輔助直流電 (DC) 接頭 | 4-18 |
| 遠光燈指示燈 | 4-2 |
| 遠近光燈開關 | 4-8 |

十五劃

| | |
|--------------|------|
| 廢氣控制系統 | 4-13 |
| 標示，位置 | 1-1 |

| | |
|--------------------|------|
| 緩衝器總成，調整 | 4-17 |
| 輪胎 | 7-9 |
| 駐車 | 6-4 |
| 十六劃 | |
| 機油壓力警告燈 | 4-2 |
| 鋼索，檢查及潤滑 | 7-17 |
| 十七劃 | |
| 點火電路切斷系統 | 4-19 |
| 十八劃 | |
| 轉向舵，檢查 | 7-20 |
| 離合器把手 | 4-8 |
| 離合器把手自由間隙，調整 | 7-11 |
| 十九劃 | |
| 識別號碼 | 10-1 |
| 二十劃 | |
| 觸媒轉化器 | 4-13 |
| 警示開關 | 4-8 |
| 二十一劃 | |
| 驅動鏈條，清潔及潤滑 | 7-17 |
| 驅動鏈條鬆緊度 | 7-15 |



PRINTED IN INDONESIA
2022.03