



使用說明書

**TENERE**  
**700**

機車

**TENERE700 XTZ690**

**⚠ 在騎乘機車之前，  
請務必仔細閱讀這本使用說明書。**

重要標示的位置	1
安全資訊	2
機車各部位名稱	3
特殊功能	4
儀錶和各控制器功能	5
為求個人安全 – 行前檢查	6
操控及重要騎乘要點	7
定期保養和調整	8
機車的保管和存放	9
規格	10
車主訊息	11
索引	12

 在操作本機車之前，請詳閱本使用說明書。若售出本機車，則本使用說明書應隨附於本機車。

## 低功率電波輻射性電機管理辦法

取得審驗證明之低功率射頻器材，非經核准，公司、商號或使用者均不得擅自變更頻率、加大功率或變更原設計之特性及功能。

低功率射頻器材之使用不得影響飛航安全及干擾合法通信；經發現有干擾現象時，應立即停用，並改善至無干擾時方得繼續使用。

前述合法通信，指依電信管理法規定作業之無線電通信。

低功率射頻器材須忍受合法通信或工業、科學及醫療用電波輻射性電機設備之干擾。

歡迎光臨山葉機車世界！

恭喜您成為 TENERE700 XTZ690 的車主，盡享山葉公司對高品質產品之設計與製造的豐富經驗與最新技術，山葉在此領域已獲得值得信賴的聲譽。

請您慢慢仔細閱讀本使用說明書，享受 TENERE700 XTZ690 的所有優點。這本使用說明書不僅教導您如何操作、檢查及保養您的機車，也教導您保護自我及其他人免於困擾及傷害。

另外，本使用說明書提供諸多操控技巧，將協助您的機車始終保持在最佳的狀態。若您有任何進一步的問題，請勿遲疑並即刻聯繫您的山葉服務網。山葉團隊預祝您騎乘安全愉快。務請謹記安全第一。





山葉不停追求在產品設計與品質上的提升。因此本使用說明書在印製時包含有最新產品資訊，但在您的機車與本使用說明書之間仍可能會有些微的不同。若有任何關於此使用說明書的問題，請洽詢山葉服務網。



**警告**

在操作機車之前，請仔細閱讀整本使用說明書。

特別重要的資訊在本使用說明書中是以下列符號做區別：

	這是「安全警告」符號。此符號內的說明，是警告您會有潛在的個人傷害危險發生。請確實遵守此符號內所有的安全訊息說明，如此可避免可能的傷害或死亡發生。
	這是「警告」符號。此符號內的說明，是告知您某個危險狀況。如果沒有避開該危險狀況時，將會導致死亡或嚴重受傷。
	這是「注意」符號。此符號內的說明，是您必須遵守的一些特別預防措施。以避免機車或財物受損。
	這是「註」符號。此符號內的說明，可讓某些步驟程序容易進行或清楚。

\* 產品與規格如有變更時，恕不另行通知。

TAU10202

TENERE700 XTZ690

使用說明書

©2024 年 Yamaha Motor Co., Ltd.

第一版，8 月 2023 年

版權所有，翻印必究。

嚴厲禁止任何未經

Yamaha Motor Co., Ltd.

書面核准的再版印製或未授權使用。

日本印製。

# 目錄

重要標示的位置.....	1-1	前叉排氣.....	5-21	檢查前後煞車片.....	8-12
安全資訊.....	2-1	調整緩衝器總成.....	5-22	檢查煞車液量.....	8-13
機車各部位名稱.....	3-1	行李纜繩固定座.....	5-23	更換煞車液.....	8-14
左側視圖.....	3-1	前擋泥板.....	5-24	驅動鏈條鬆緊度.....	8-14
右側視圖.....	3-2	直流電插座.....	5-24	清潔及潤滑驅動鏈條.....	8-16
各控制器與儀錶.....	3-3	側支架.....	5-25	檢查及潤滑鋼索.....	8-16
主顯示器畫面.....	3-4	點火迴路切斷系統.....	5-25	檢查及潤滑油門握把和鋼索.....	8-16
特殊功能.....	4-1	為求個人安全 – 行前檢查.....	6-1	檢查及潤滑煞車和換檔踏板.....	8-17
快速換檔器（若有配備）.....	4-1	操控及重要騎乘要點.....	7-1	檢查及潤滑煞車把手和離合器把手.....	8-17
CCU（通訊控制單元）.....	4-1	引擎磨合.....	7-1	檢查及潤滑側支架.....	8-18
儀錶和各控制器功能.....	5-1	起動引擎.....	7-1	潤滑後懸吊裝置.....	8-18
防盜系統.....	5-1	換檔.....	7-2	潤滑搖臂樞軸.....	8-18
主開關 / 轉向舵鎖.....	5-1	降低油耗的秘訣.....	7-3	檢查前叉.....	8-19
把手開關.....	5-3	駐車.....	7-4	檢查轉向舵.....	8-19
指示燈及警告燈.....	5-4	定期保養和調整.....	8-1	檢查車輪軸承.....	8-19
主顯示器畫面.....	5-5	工具組.....	8-2	電瓶.....	8-20
選單系統.....	5-10	拆卸和安裝整流罩.....	8-2	更換保險絲.....	8-21
離合器把手.....	5-13	檢查火星塞.....	8-3	車燈.....	8-22
換檔踏板.....	5-13	引擎機油與機油濾清器濾罐.....	8-4	牌照板燈.....	8-22
煞車把手.....	5-13	為何要使用 Yamalube.....	8-6	支撐機車.....	8-23
煞車踏板.....	5-14	冷卻液.....	8-6	故障排除.....	8-23
ABS.....	5-14	更換空氣濾清器濾蕊與清潔檢查軟管.....	8-7	故障排除表.....	8-24
汽油箱蓋.....	5-15	檢查油門握把自由間隙.....	8-9	機車的保管和存放.....	9-1
汽油.....	5-16	汽門間隙.....	8-9	使用消光 (Matte Color) 部品的保養.....	9-1
廢氣控制系統.....	5-17	輪胎.....	8-9	保養.....	9-1
座墊.....	5-18	輻輪.....	8-11	存放.....	9-2
調整前燈光束.....	5-19	調整離合器把手自由間隙.....	8-11	規格.....	10-1
調整前叉.....	5-20	檢查煞車把手自由間隙.....	8-12	車主訊息.....	11-1
		煞車燈開關.....	8-12	識別號碼.....	11-1

診斷接頭 .....	11-2
使用您的資料 .....	11-3
索引.....	12-1

# 重要標示的位置

TAU83810

1

閱讀並了解機車上所有的標示或貼紙內容，其中包含重要的安全資訊及正確操作機車的資訊。不可撕下機車上的標示或貼紙。

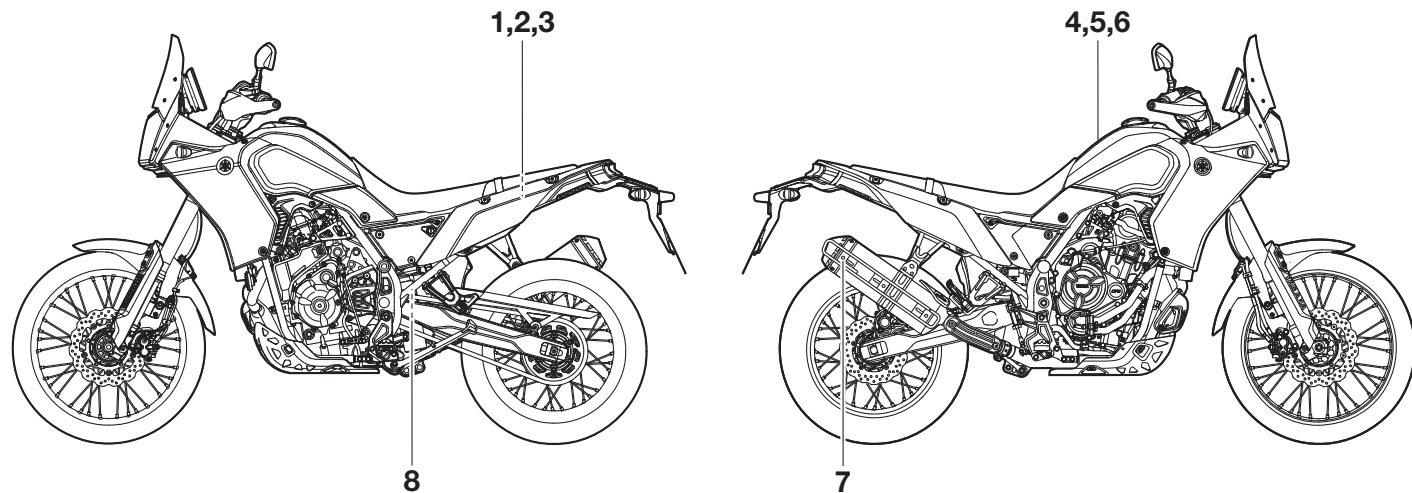



1



2

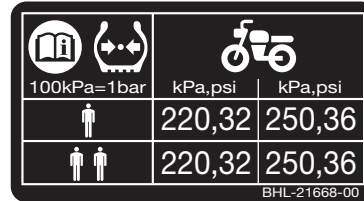

3

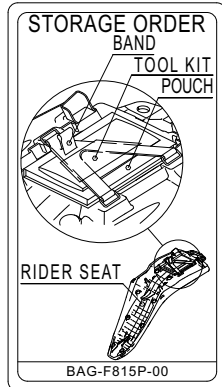

4

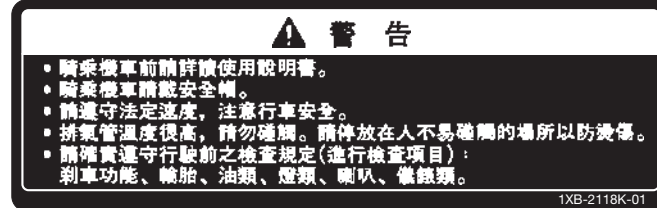

# 重要標示的位置

1

5

**車輛排氣管制資訊**

引擎族: G700BHL-22 引擎排氣量: 689c.c. 

適用車型: TENERE700 XTZ690

車上診斷系統: OBD stage I

污染防制設備之辨識號碼: 觸媒轉化器 1WSB

蒸發排放活性碳罐 BW3-F4170-00(部品號碼) 含氧量感知器 2CR-10

電子控制單元: TBDFBQ 曲軸箱通氣閥 BAU-11166-01, BW3-E1166-01(部品號碼) 排氣管BEH

蒸發排放控制閥 K5T48681

本引擎族符合中華民國一百一十一年一月一日實施之排放標準及使用人或  
所有人不得拆除或不得改裝非經中央主管機關認證之空氣污染防制設備

**情轉轉速 | 1350 ± 100 rpm**

---

**機動車輛噪音管制資訊**

車型組代號 C4M405-G01 應符合原地噪音管制值 92 dB (A)

原地噪音實驗值 90 dB (A) 原地測試轉速 4500 rpm 管制類別 大期

YAMAHA MOTOR CO., LTD.  
BWV-2111F-00 台灣山葉機車工業股份有限公司

6

推薦使用92無鉛汽油

7

排氣管高溫請勿碰觸

8



TAU1031C

## 做個負責的車主

身為車主，安全和正確操作機車是您的責任。機車屬於單軌車種。

安全使用及操作取決於正確的騎乘技術，以及騎士的專業知識。每位騎士騎乘本機車之前，都需熟悉以下要求。

騎士應：

- 透過適當的來源取得機車操作的全方位操作指南。
- 遵照本車主手冊中的警告、注意及保養規定。
- 取得安全正確騎乘技術的合格訓練。
- 根據本車主手冊所描述的專業知識進行必要的專業保養，或由專業維修技術人員進行。
- 未經正確訓練或指示時，切勿操作機車。參加訓練課程。初學者應接受合格講師的訓練。可聯繫經過授權的機車代理商，查詢您附近的訓練課程。

## 安全騎乘

每次使用機車前都須執行檢查，確保操作條件安全。未能正確檢查或保養機車，會提高事故或設備損壞的機率。有關騎乘前的檢查一覽表請參閱第 6-1 頁。

- 本機車是為乘載騎士及一位乘客所設計。
- 汽車駕駛未能察覺及辨識出車流中的機車，是汽車 / 機車事故的主因。許多事故發生的原因是汽車駕駛沒有看到機車。如何讓自己看起來更顯眼，對於降低這類事故的發生機會非常有效。

因此：

- 穿顏色鮮豔的夾克。
- 接近及穿越交叉路口時須特別謹慎，因為交叉路口是機車事故最常發生的地點。
- 騎在汽車駕駛看得到的地方。避免騎在汽車駕駛的視覺死角。
- 未具備正確的知識以前，切勿保養機車。請由山葉服務網，告知您基本的機車保養。某些保養只能由認證的人員執行。
- 許多事故都與騎士缺乏經驗有關。事實上，許多發生事故的騎士甚至沒有合格的駕駛執照。
  - 您須確認自己本身有合格的駕駛執照，且只將機車借給合格駕駛執照的騎士。
  - 知道自己的技術和限制。保持在自己能力的限制範圍內，或許能避免事故。
  - 建議在沒有車輛來往時練習騎乘機車，直到徹底熟悉這輛機車及其所有的控制。

- 許多事故是肇因於機車騎士的錯誤。常見的錯誤是速度太快或偏角太小（該速度下傾斜角不足），以致轉彎偏差。
  - 務必遵守速限，切勿超過道路及交通狀況准許的速度。
  - 轉彎或變換車道前務必使用方向燈。確保汽車駕駛看得到您。
- 騎士及乘客的姿勢對於正確的操控很重要。
  - 操作時，騎士應將雙手放在把手上、雙腳放在騎士置腳踏板上，以確保機車的穩定操控。
  - 乘客應隨時以雙手抓住騎士，若有的話可抓住安全帶或握桿，並將雙腳放在乘客的置腳踏板上。無法將雙腳穩穩踏在踏板上的乘客，不可搭載。
- 切勿在酒精或藥物影響下騎車。

## 保護衣物

機車事故中大多數的死亡都是由頭部傷害引起。若要防止或減輕頭部受傷，安全帽是唯一要點。

- 隨時配戴經過認證的安全帽。
- 戴面罩或護目鏡。風吹進無保護的眼睛會造成視力受損，以致無法立即看見危害。
- 穿戴夾克、厚靴、長褲、手套等，可有效防範或減輕擦傷或撕裂傷。
- 切勿穿戴寬鬆衣物，以免勾到控制桿、置腳踏板或車輪，導致受傷或事故。

## ⚠️ 安全資訊

2

- 隨時穿著覆蓋小腿、腳踝和足部的保護衣物。運轉時和停止後的引擎或廢氣系統會產生高溫，可能燙傷。
- 乘客也需遵守上述預防措施。

### 防止一氧化碳中毒

所有的引擎排放物中都含有致命的一氧化碳氣體，吸入一氧化碳可能引起頭痛、暈眩、倦怠、噁心、混亂、最終死亡。

一氧化碳無色、無臭、無味、即使您沒看見或聞到引擎廢氣，也可能存在。一氧化碳能迅速達到致死的濃度，您很快就中毒而無法自救。此外，在封閉或通風不良的地方，致死濃度的一氧化碳可存留數小時或數天。若感受到任何一氧化碳中毒的症狀，立即離開該區域，呼吸新鮮空氣，並就醫治療。

- 不可在室內運轉引擎。即使用風扇或打開門窗將引擎廢氣排出，一氧化碳還是能迅速達到危險濃度。
- 不可在通風不良或部分封閉的地方運轉引擎，例如穀倉、車庫或停車場。
- 不在室外有門窗的附近運轉引擎。因為一氧化碳有可能由門窗進入室內，造成一氧化碳中毒發生。

### 負載

加到機車上的配件或貨物，若改變了機車的重量分布，對穩定性及操作可能產生不良影響。為避免發生事故的可能性，機車加裝貨物或配件時，騎乘需萬分謹慎。騎乘載有貨物或配件的機車時，須格外小心。在機車上裝載貨物時，除了以下關於配件的資訊之外，還有若干需遵守的一般準則。

騎士、乘客、配件及貨物的總重量，不可超過總載重限制。**騎乘超載的機車可能會引起事故。**

#### 總載重限制：

189 kg

負載在總載重限制以下時，隨時記住：

- 貨物及配件的重量應盡量降低並接近機車。盡量將最重的物體靠近機車的中心點並小心固定，將重量盡量平均分布於機車兩側，減少不平衡與不穩定。
- 重量移動會產生突然的不平衡。騎乘之前須確認配件及貨物都穩固安置在機車上。經常檢查配件及貨物的捆綁狀況。
  - 根據載重適當調整緩衝器（僅適用於可調式懸吊的型號），並檢查車輪的狀況及胎壓。

- 切勿將大型物體或重物綁在方向把手、前叉或前擋泥蓋，這類物體（包括睡袋、帆布袋或帳篷等貨物）會使操作不穩定，或使操舵反應減慢。

- **本機車不可以進行拖拉拖車或加裝邊車。**

### 正廠山葉部品

為您的機車選擇配件，是很重要的決定。正廠的山葉配件僅限山葉服務網銷售，由山葉專為您的機車設計、測試及認證。

許多與山葉無關的公司會製造山葉機車的零件及配件，或提供其他改裝。山葉無法測試這些副廠產品。因此，山葉不能為非山葉銷售、未經山葉指定建議的配件或改裝做任何背書或推薦，即使是由山葉服務網所安裝也不例外。

### 副廠零件、配件及改裝

您可能會認為副廠產品在設計及品質上都與正廠山葉配件相似，但請注意，有些副廠的配件或改裝因為對您或其他人有潛在的安全危害，所以並不適當。安裝副廠的產品，或改裝您的機車導致機車設計或操作特性改變，可能會提高您和其他人遭受嚴重傷害或死亡的風險。您有義務為這些因機車的改變而產生的傷亡負責。

請牢記以下準則，安裝配件時也請留意“負載”部分提供的資訊。

- 不可安裝或載運損害機車性能的配件或貨物。使用配件前需仔細檢查，確認不會減少離地高度或轉向高度，也不會限制緩衝器的行程、轉向舵的行程、控制操作或阻擋燈光或反光片。
- 裝配於方向把手或前叉區的配件，會因為錯誤的重量分配或空氣動力學改變而產生不穩定性。若要在方向把手或前叉區加裝配件，必須盡量選擇重量輕的，且越少越好。
- 因為空氣動力學的影響，笨重或大型的配件可能嚴重影響機車的穩定性。風可能會產生將機車抬起的效果，機車受到側風時也可能變得不穩定。經過大型車輛或有大型車輛超車時，這些配件也可能導致不穩定。
- 有些配件會使騎士偏離正常騎乘姿勢。錯誤的姿勢會限制騎士的行動自由，並可能限制控制能力，因此不建議使用這類配件。
- 加裝電氣配件時需謹慎。若電氣配件超過機車的電氣系統負載，可能會耗盡電力，導致失去燈光或引擎動力的危險後果。

### 補修輪胎和輪圈

裝在本機車的輪胎與輪圈是配合性能所設計，能提供操作、煞車及舒適的最佳組合。其輪胎、輪圈、尺寸及組合則不一定適當。輪胎規格及更多更換輪胎的資訊，請參閱第 8-9 頁。

### 運送機車

以另一輛車輛運送機車之前，務必遵守以下說明。

- 取下機車上所有鬆動的物件。
- 檢查汽油旋塞（如果有配備的話）在“OFF”位置，並確認沒有汽油洩漏。
- 在拖車或卡車上，將前輪朝前方並固定於軌道，以防移動。
- 將變速箱入檔（若車款有手排變速箱）。
- 以細綁帶或適當的帶子綁縛車身上結實的零件，例如車體或前叉轉向固定架（而非橡膠包覆的把手或方向燈，或可能會破裂的零件等），將機車固定。謹慎選擇細綁的位置，勿使束帶在搬運時磨擦到有上漆的部品表面。
- 盡量以細綁帶將緩衝器壓緊，避免機車在運送途中過度跳動。

# 機車各部位名稱

TAU10411

## 左側視圖

3

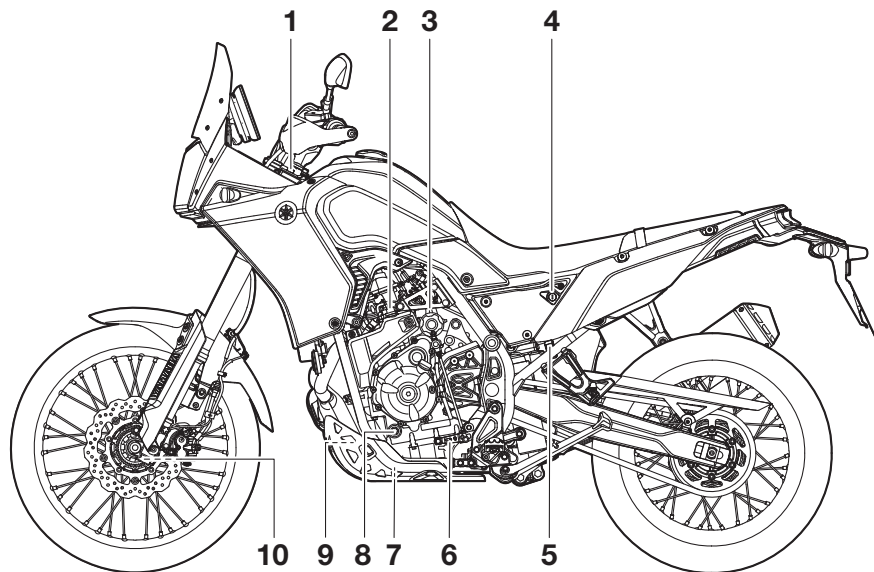

1. 回彈減震力調整螺絲 (第 5-20 頁)

2. 冷卻液副水箱 (第 8-6 頁)

3. 活性碳罐 (第 5-18 頁)

4. 座墊鎖 (第 5-18 頁)

5. 避震器總成彈簧預載調整旋鈕 (第 5-22 頁)

6. 換檔踏板 (第 5-13 頁)

7. 引擎機油排油螺栓 (第 8-4 頁)

8. 引擎機油油位檢查視窗 (第 8-4 頁)

9. 引擎機油濾清器濾罐 (第 8-4 頁)

10. 壓縮減震力調整螺絲 (第 5-20 頁)

## 右側視圖

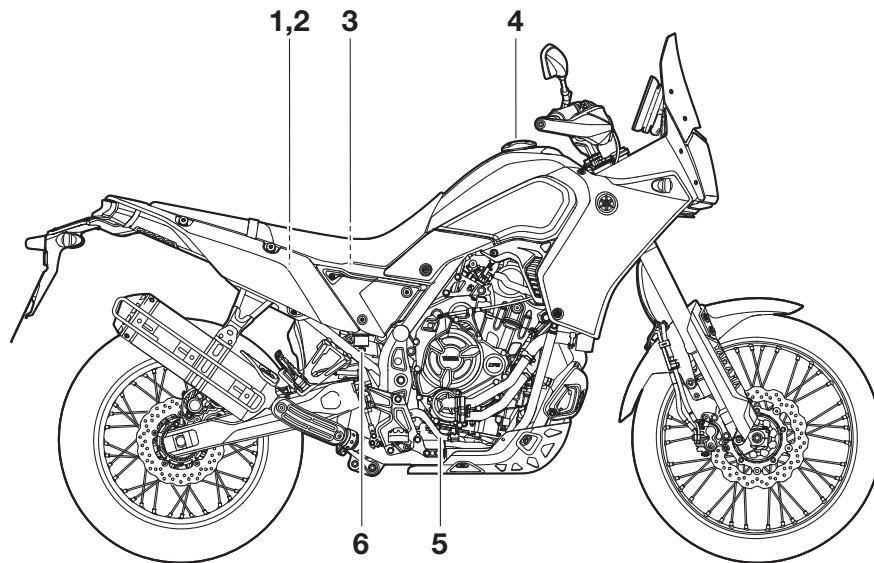

1. 主保險絲 (第 8-21 頁)
2. 保險絲盒 (第 8-21 頁)
3. 電瓶 (第 8-20 頁)
4. 汽油箱蓋 (第 5-15 頁)
5. 煞車踏板 (第 5-14 頁)
6. 後煞車儲液槽 (第 8-13 頁)

# 機車各部位名稱

TAU10431

## 各控制器與儀錶

3

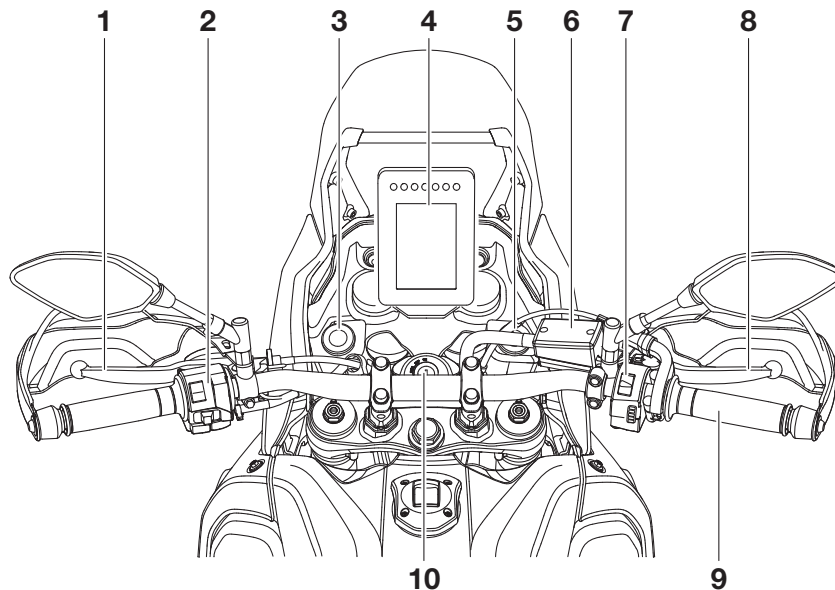

1. 離合器把手 (第 5-13 頁)
2. 左把手開關 (第 5-3 頁)
3. “ABS ON” 按鈕 (第 5-4 頁)
4. 多功能儀錶單元 (第 5-5 頁)
5. USB 插孔 (第 5-24 頁)
6. 前煞車儲液槽 (第 8-13 頁)
7. 右把手開關 (第 5-3 頁)
8. 煞車把手 (第 5-13 頁)
9. 油門握把 (第 8-9 頁)

10. 主開關 / 轉向舵鎖 (第 5-1 頁)



## 主顯示器畫面

### Explorer

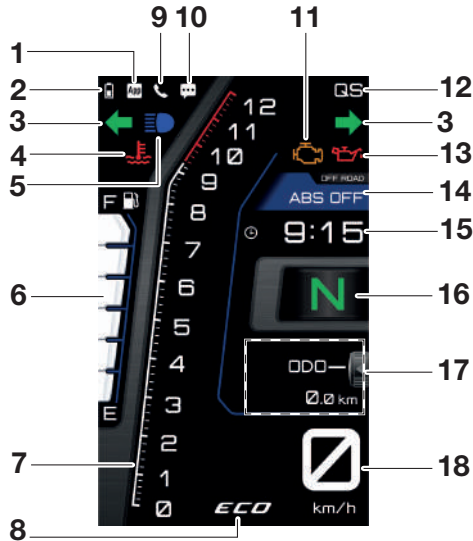

### Street

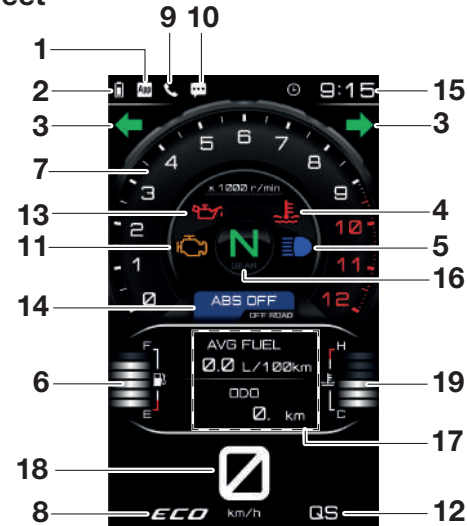

1. 智慧型手機連線指示器 “App” (第 5-7 頁)
2. 智慧型手機電池電量指示器 “🔋” (第 5-7 頁)
3. 方向指示器 “←” / “→” (第 5-6 頁)
4. 冷卻液溫度警告指示器 “🔥” (第 5-6 頁)
5. 遠光燈指示器 “☰” (第 5-6 頁)
6. 汽油錶 (第 5-6 頁)
7. 引擎轉速錶 (第 5-5 頁)
8. 環保指示器 (第 5-7 頁)
9. 未接來電指示器 “☎” (第 5-7 頁)
10. 未讀訊息指示器 “📧” (第 5-8 頁)
11. 引擎故障警告指示器 “🔧” (第 5-6 頁)

12. 快速換檔指示器 “QS” (如果有配備的話)
13. 機油壓力警告指示器 “🔧” (第 5-6 頁)
14. ABS 模式指示器 (第 5-6 頁)
15. 時鐘 (第 5-6 頁)
16. 變速檔位顯示 (第 5-6 頁)
17. 資訊顯示 (第 5-8 頁)
18. 速度錶 (第 5-5 頁)
19. 冷卻液溫度錶 (第 5-6 頁)

# 特殊功能

TAUA0360

## 快速換檔器（若有配備）

快速換檔器允許在全油門、不操作離合器把手的狀況下升檔。當換檔開關偵測到換檔踏板的移動時引擎動力及驅動扭力會在霎那間調整以允許升檔。

### 註

- 快速換檔器僅可操作於時速超過 20 km/h、引擎轉速 2000 r/min 以上，而且必須於加速狀態。拉動離合器把手時無法操作。
- 本系統需啟用額外選購配件。如需詳細資訊，請聯絡您的山葉服務網。

TCA26261

### 注意

為避免傳動系統受損，在低速騎乘、降檔，或快速換檔器已關閉時，請一律使用離合器把手換檔。

TAUA0900

## CCU（通訊控制單元）

此機車配備 CCU，可透過藍牙無線技術及 Yamaha Motorcycle Connect 智慧型手機 APP 將您的機車與智慧型手機連線。

連線之後，來自 SNS（社交網路服務）APP 的通知、來電以及未接來電都會向您發出訊號，還會顯示智慧型手機的電池電量。

Yamaha Motorcycle Connect APP 還能提供其他資訊，例如最近一次停車位置等。

TWAN0070

### 警告

- 操作您的智慧型手機之前，務必停下機車。
- 騎乘時切勿鬆開方向把手。
- 務必將眼神和思想專著於路面，集中精力騎乘。

TCAN0150

### 注意

下列情況可能導致藍牙連線無法正常運作。

- 在暴露於強烈無線電波或其他電磁雜訊的場所。
- 鄰近設施會發出強烈的無線電波（電視或無線電塔、發電廠、廣播站、機場等）。

### 將 CCU 與智慧型手機配對

1. 掃描下方 QR 碼，下載 Yamaha Motorcycle Connect APP。



### 註

Yamaha Motorcycle Connect 可能並非適用於所有智慧型手機機型及 OS（作業系統）版本。

2. 拆下騎士座墊。（請參閱 5-18 頁）
3. 拉出 CCU，然後用 Yamaha Motorcycle Connect APP 掃描其 QR 碼。

### 註

您亦可使用車體號碼進行配對。（請參閱 11-1 頁）請參閱 Yamaha Motorcycle Connect APP 的登入畫面。

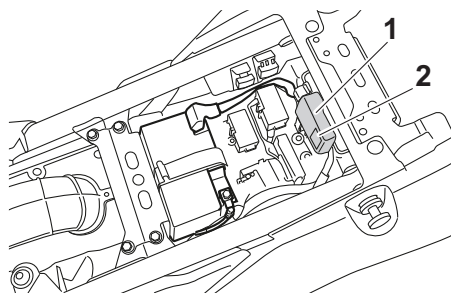

1. CCU (通訊控制單元)
2. CCU QR 碼

4. 完成配對時，智慧型手機連線指示器及智慧型手機電池電量指示器會亮起。

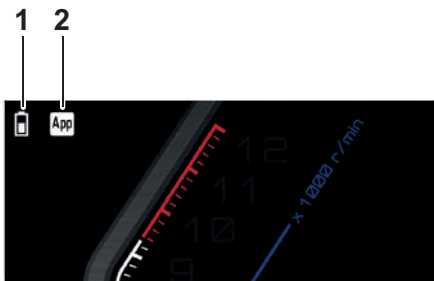

1. 智慧型手機電池電量指示器 “🔋”
2. 智慧型手機連線指示器 “App”

## 註

- 配對之後，智慧型手機會註冊於 CCU 中。下次開啟機車電源並啟用 Yamaha Motorcycle Connect APP 時，會自動建立連線。
- 一次只能將一台智慧型手機與 CCU 連線。
- 如果 CCU 中已註冊多台手機，將會與有效範圍內的第一台手機連線。

5. 將 CCU 裝回原位，然後安裝座墊。

# 儀錶和各控制器功能

## 防盜系統

TAU1097B

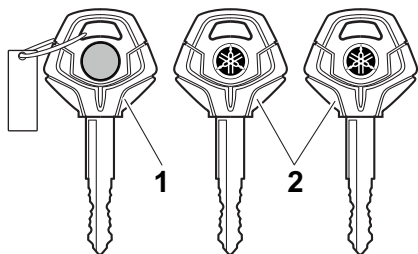

1. 代碼重新登錄鑰匙（紅色點）
2. 標準鑰匙（黑色鑰匙頭）

本機車配備防盜系統，只要重新登錄標準鑰匙中的代碼即可發揮防盜效果。此系統包含下列部分：

- 重新登錄代碼的鑰匙
- 兩把標準鑰匙
- 應答器（每副鑰匙）
- 防盜裝置（機車上）
- ECU（機車上）
- 系統指示燈（第 5-5 頁）

### 關於鑰匙

重新登錄代碼的鑰匙用於登錄每把標準鑰匙的代碼。將重新登錄代碼的鑰匙存放在安全之處。使用標準鑰匙進行日常操作。

更換鑰匙或需要重新登錄時，請將機車和重新登錄代碼的鑰匙及其餘標準鑰匙帶到山葉服務網重新登錄。

### 註

- 務必分開放置標準鑰匙以及其他防盜系統的鑰匙，切勿與重新登錄代碼的鑰匙放在一起。
- 務必使其他防盜系統鑰匙遠離主開關，以免造成訊號干擾。

### 注意

請勿遺失重新登錄代碼的鑰匙！如果鑰匙遺失，請立即聯絡代理商！如果重新登錄代碼的鑰匙遺失，現有的標準鑰匙仍可用於發動機車。但是，無法登錄新的標準鑰匙。如果所有鑰匙均遺失或損壞，則必須更換整組防盜系統。因此，請妥善保管鑰匙。

- 請勿浸入水中。
- 請勿暴露在高溫下。
- 請勿靠近磁鐵。
- 請勿靠近傳輸電子訊號的物體。
- 請勿粗糙操作。
- 請勿磨損或改動。
- 請勿拆解。
- 請勿將任何防盜系統的兩把鑰匙裝在同一個鑰匙圈上。

## 主開關 / 轉向舵鎖

TAU10474

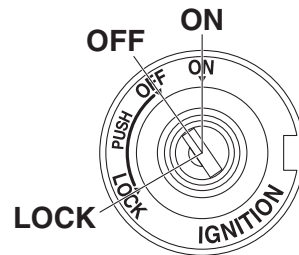

主開關 / 轉向舵鎖控制點火與照明系統，以及用來將轉向舵把手上鎖。有關各位置功能說明如下。

### 註

平時使用機車，務必用標準鑰匙（黑色鑰匙頭）。為避免遺失代碼重新登錄鑰匙（紅色鑰匙頭），請保管在安全的地方，僅於代碼重新登錄時使用。

### ON

所有電路都會供電，而且機車燈會亮起。可發動引擎。鑰匙無法拔出。

### 註

- 為了防止電瓶放電，請勿在引擎未運轉的情況下使鑰匙保持在開啟位置。

TAU85050

- 發動引擎時，前燈會自動亮起。
- 在鑰匙轉到“OFF”前，即使引擎熄火，前燈仍保持亮起。

## OFF

所有電氣系統都關閉。鑰匙可以拔出。

TAU10664

TWA10062



**警告**

當機車正在騎乘中，切勿旋轉鑰匙至“OFF”或“LOCK”。否則電氣系統將被關閉，如此可能會導致失控或車禍發生。

TAU73803

## LOCK

轉向舵已鎖定，所有電氣系統都已關閉。鑰匙可以拔出。

## 轉向舵上鎖

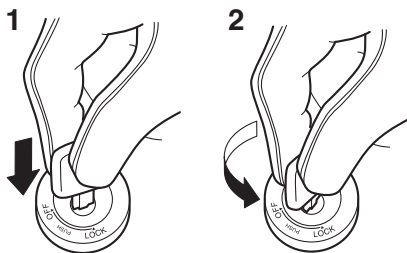

1. 壓入
2. 旋轉

1. 將方向把手左轉到底。
2. 當鑰匙在“OFF”位置時，推入鑰匙並轉至“LOCK”。
3. 拔出鑰匙。

## 註

若轉向舵無法上鎖，請將把手稍微轉回右側再試。

## 轉向舵開鎖

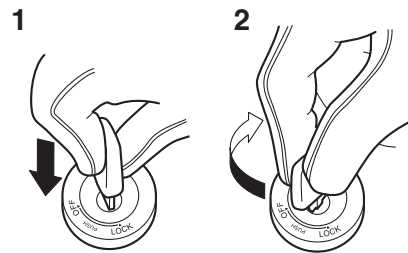

1. 壓入
2. 旋轉

推入鑰匙，然後轉到“OFF”。

# 儀錶和各控制器功能

TAU66059

## 把手開關

左

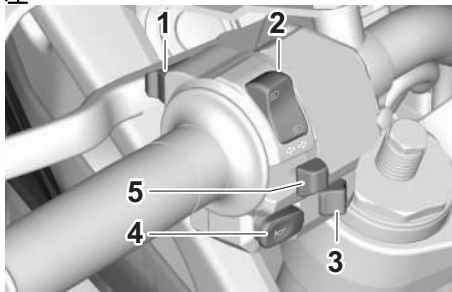

1. 超車燈開關 “ ”
2. 遠近光燈開關 “ / ”
3. 警示開關 “OFF / ”
4. 喇叭開關 “ ”
5. 方向燈開關 “ / ”

右

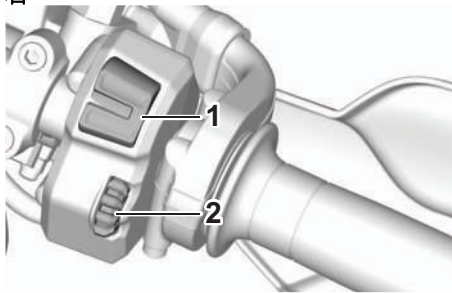

1. 熄火 / 運轉 / 起動開關 “ / / ”
2. 輪圈開關 “MENU ”

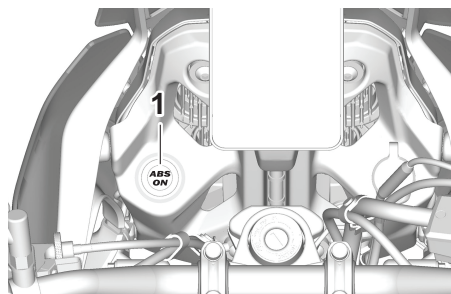

1. “ABS ON” 按鈕

TAU76731

## 超車燈開關 “ ”

按下開關可閃爍前燈。

## 註

遠近光燈開關設定為 “ ” 時，超車燈開關沒有效果。

TAU98390

## 遠近光燈開關 “ / ”

將開關切換至 “ ” 為遠光燈，切換至 “ ” 為近光燈。

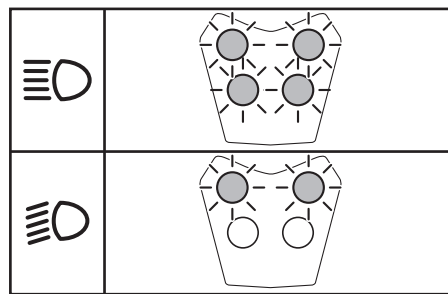

TAU66040

## 方向燈開關 “ / ”

若要打右轉方向燈，請將此開關推向 “ ”。若要打左轉方向燈，請將此開關推向 “ ”。放開後，開關將回到中央位置。若要取消方向燈，請在開關回到中央位置後將開關往內按。

TAU66030

## 喇叭開關 “ ”

按下開關可讓喇叭響起。

TAU66061

## 熄火 / 運轉 / 起動開關 “ / / ”

若要使用起動馬達起動引擎，需將此開關切換至 “ ”，再將開關往下推到 “ ”。起動引擎之前的說明，詳見第 7-1 頁。緊急狀況下可將此開關切換至 “ ” 將引擎熄火，例如機車翻轉或油門線卡住時。

## 警示開關 “OFF/△”

TAU88273

使用此開關可開啟警示燈（所有方向燈同時閃爍）。警示燈通常是在緊急狀況時使用，或是當您將機車停放在交通危險處，用來警告其他駕駛。

只有當主開關轉至 “ON” 位置時，才能開啟或關閉警示燈。您可以將主開關轉至 “OFF” 或 “LOCK” 位置，警示燈將會持續閃爍。若要關閉警示燈，將主開關轉至 “ON” 位置，再次操作警示開關。

TCA10062

## 注意

引擎熄火時不要長時間點亮警示燈，以免電瓶沒電。

## 輪圈開關 “MENU/◆”

TAU98024

此開關操作資訊顯示器和選單系統。

此開關操作方式如下：

**旋轉** - 向上 / 向下旋轉輪圈。

**短按** - 向內短按輪圈。

**長按** - 將輪圈向內按一秒鐘。

## 註

- 有關主顯示畫面及其功能的更多資訊，請參閱第 5-5 頁。

- 有關選單系統以及設定變更方式的更多資訊，請參閱第 5-10 頁。

## “ABS ON” 按鈕

TAU1030

如果防鎖死煞車系統（ABS）已關閉，使用此按鈕可重新啟動該系統。

## 註

- 當機車在行進過程中，“ABS ON” 按鈕不起作用。重新啟動 ABS 前，請讓機車完全停止。
- 當 ABS 重新啟動時，ABS 模式指示器和 ABS OFF 指示燈 “(ABS)” 將熄滅。

## 指示燈及警告燈

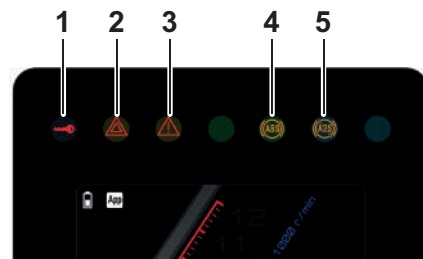

1. 防盜系統指示燈 “”
2. 警示指示燈 “”
3. 一般故障指示燈 “” / “”
4. ABS 警告燈 “”
5. ABS OFF 指示燈 “”

## 警示指示燈 “”



TAU4M591

當警示開關設定到 “△” 位置時，此指示燈會閃爍。

## 一般故障指示燈 “” / “”

TAU40230

當引擎故障警告指示燈 “” 亮起時，此燈呈黃褐色亮起。

當冷卻液溫度警告指示燈 “” 或油壓警告指示燈 “” 亮起時，此燈呈紅色亮起。

若開啟機車電源後，燈未在一開始亮起，或是燈保持亮著，請前往山葉服務網檢查機車。

# 儀錶和各控制器功能

## ABS 警告燈 “”

TAU92880

機車電源剛剛開啟時，此警告燈會亮起，開始騎乘後熄滅。若在騎行時警告燈亮起，防鎖死煞車系統可能無法正常運作。

TWA21190

## 警告

若在車速達到 10 km/h 後 ABS 警告燈並未熄滅，或騎乘時警告燈亮起：

- 請特別注意以避免緊急煞車時車輪可能鎖死。
- 請儘速交由山葉服務網檢查機車。





TAUA0911

## ABS OFF 指示燈 “”

手動關閉防鎖死剎車系統時，此指示燈及 ABS 模式指示器會同時亮起。

## 註

ABS 將保持停用狀態，直到：

- 主開關閉閉。
- 引擎運轉狀態下，熄火 / 運轉 / 起動開關 “ /  / ” 關閉 “”。
- 機車未開動狀態下，按下 “ABS ON” 按鈕。
- 機車未開動狀態下，透過選單系統重新啟動 ABS。

## 警告

TWA21100

在鋪裝路面上騎乘時請務必開啟 ABS。僅在非鋪裝路面上騎乘時關閉 ABS。

TAU92710

## 防盜系統指示燈 “”

當主開關閉閉且經過 30 秒後，指示燈將持續閃爍，顯示防盜系統已啟用。經過 24 小時後，指示燈將停止閃爍，但防盜系統仍然啟用。

## 註

機車電源開啟時，此燈應會亮起數秒，然後熄滅。如未亮燈，或一直亮燈，需交由山葉服務網檢查機車。

## 應答器干擾

如果防盜系統指示燈以慢閃 5 次快閃 2 次的模式閃爍，這可能是應答器干擾所致。若發生此現象，請嘗試下列步驟。

1. 主開關閉附近不可有其他防盜鑰匙。
2. 用代碼重新登錄鑰匙起動引擎。
3. 如果已經起動引擎，將引擎熄火，試著以標準鑰匙起動引擎。
4. 如果其中一把或兩把標準鑰匙都無法起動引擎，請將機車及全部三把鑰匙帶到山葉服務網重新登錄。

TAUA0924

## 主顯示器畫面

顯示器的主畫面有兩個不同主題：“Explorer”（冒險）與 “Street”（街道）。（請參閱 3-4 頁）某些功能可能無法在所有主題中使用。（請參閱 5-11 頁）

TWA18210

## 警告

請先停下機車，再更改設定。騎乘時更改設定，會使騎士分心而增加發生意外的風險。

## 註

- 此機車採用薄膜電晶體液晶顯示器（TFT LCD），可在各種光線條件下提供優良對比度與易讀性。但由於該技術的原生特性，少數像素無效乃屬正常現象。
- 顯示單位可切換為公里 / 英里及攝氏度（ $^{\circ}\text{C}$ ）/ 華氏度（ $^{\circ}\text{F}$ ）。（請參閱 5-12 頁）

## 速度錶

速度錶顯示騎乘的速度。

## 引擎轉速錶

引擎轉速錶顯示透過量測曲軸的旋轉速度來確定引擎轉速，以每分鐘轉速（r/min）表示。

TCA10032

## 注意

操作引擎時請避免進入引擎轉速錶紅色區。



紅色區：9400 r/min 及以上

## 汽油錶

汽油錶會顯示油箱內的汽油量。油位下降時，錶的顯示區段會由“F”（滿）往“E”（空）逐漸消失。

最後一個區段開始閃爍時，請盡速加油。

## 註

若汽油錶所有顯示區段重覆閃爍，請交由山葉服務網檢查機車。

TCAE0121

## 注意

請勿讓機車汽油完全耗盡。否則可能會導致觸媒轉化器損壞。

## 冷卻液溫度錶

冷卻液溫度錶顯示散熱器冷卻液溫度。當冷卻液過熱時，最上方的區段將閃爍。

## 註

- 冷卻液溫度錶僅在“Street”（街道）主題中可用。
- 若冷卻液溫度錶所有顯示區段重覆閃爍，請交由山葉服務網檢查機車。

## 時鐘 “”

時鐘為 12 小時制。

## 變速檔位顯示

顯示變速檔位。此機車配備 6 個檔位和一個空檔。空檔會顯示“N”。

## 註

如果發生故障，將顯示“-”。

## 冷卻液溫度警告指示器 “”

當冷卻液溫度過高時，此指示器會顯示。停下機車並將引擎熄火。讓引擎降溫。

TCA10022

## 注意

引擎過熱時請勿繼續運轉。

## 機油壓力警告指示器 “”

引擎機油壓力過低時，此指示器會顯示。首次開啟機車電源時，引擎機油壓力尚未達到，所以此指示器將顯示，直到引擎起動為止。

## 註

如果偵測到故障，機油壓力警告圖示將重覆閃爍。

## 注意

如果機油壓力過低，請勿繼續運轉引擎。

## 引擎故障警告指示器 “”

偵測到引擎或其他機車控制系統問題時，此指示器會亮起。若發生此狀況，請交由山葉服務網檢查車上診斷（OBD）系統。

## 註

機車電源開啟時，此燈應會亮起數秒，然後熄滅。否則應交由山葉服務網進行檢查。

## 遠光燈指示器 “”

開啟前燈的遠光燈時，此指示器會顯示。

## 方向指示器 “” / “”

當指示器對應的方向燈閃爍時，各自指示器將閃爍。

## ABS 模式指示器

此指示器顯示目前所選的 ABS 模式。有 3 種可在選單系統中變更的 ABS 模式。（請參閱 5-10 頁）

ABS 狀態	顯示器上的指示
ABS 開啟	指示器關閉

# 儀錶和各控制器功能

後輪 ABS 關閉	“REAR ABS OFF”（後輪 ABS 關）和 “OFF ROAD”（越野）
ABS 關閉	“ABS OFF”（ABS 關）和 “OFF ROAD”（越野）

## 環保指示器

車輛以環保省油的方式運轉時，此指示器會顯示。空轉時，該指示器不會顯示。

## 註

請參考以下秘訣，降低油耗：

- 避免加速時，達到高引擎速度。
- 定速行駛。
- 選取適合車速的變速檔位。

## 智慧型手機電池電量指示器 “”

此指示器顯示所連接智慧型手機的目前電池電量。

- 圖示熄滅：未連接智慧型手機。
  - “”：中間條上下移動以指示電池電量。
- 當電池電量低於 11% 時，指示器將變為紅色並持續閃爍。

## 註

當機車電源開啟時，此指示器將閃爍數秒。若開啟機車電源時沒有閃爍，請交由山葉服務網檢查機車。

## 智慧型手機連線指示器 “”

當智慧型手機成功與 CCU 連線後，此指示器會亮起。

## 註

當機車電源開啟時，此指示器將閃爍數秒。若開啟機車電源時沒有閃爍，請交由山葉服務網檢查機車。

## 來電指示器



1. 來電指示器





1. 來電指示器

當連線的智慧型手機收到電話時，來電指示器會彈出。其將保持顯示 30 秒。

## 註

在 “Explorer”（冒險）主題中，此指示器不能與以下任何一項同時顯示：

- 右方向指示器 “”
- 機油壓力警告指示器 “”
- 引擎故障警告指示器 “”

如果上述指示器熄滅，在剩餘時間內將顯示來電指示器。

## 未接來電指示器 “”

當連線的智慧型手機未接電話時，未接來電指示器會亮起。直到機車電源關閉或在選單系統的 “Telephone”（電話）部分選擇 “Cancel Notification”（取消通知）之前，該指示器會保持亮起。（請參閱 5-11 頁）

## 傳入訊息指示器





1. 傳入訊息指示器



1. 傳入訊息指示器

當連線的智慧型手機收到 SMS、電子郵件或其他通知時，傳入訊息指示器會彈出。其將保持顯示 10 秒。

## 註

- 在“Explorer”（冒險）主題中，此指示器不能與以下任何一項同時顯示：
  - 右方向指示器 “→”
  - 機油壓力警告指示器 “”
  - 引擎故障警告指示器 “”如果上述指示器熄滅，在剩餘時間內將顯示傳入訊息指示器。
- 必須事先對連線的智慧型手機上每個應用程式進行通知設定。

## 未讀訊息指示器 “”

當連線的智慧型手機收到訊息時，未讀訊息指示器會亮起。直到機車電源關閉或在選單系統的“Message”（訊息）部分選擇“Cancel Notification”（取消通知）之前，該指示器會保持亮起。（請參閱 5-11 頁）

## 快速換檔器圖示（如果有配備的話）

當快速換檔器啟用且能夠換檔時，此圖示會亮起。若未顯示此圖示，表示快速換檔器無法使用。快速換檔器資訊請見第 4-1 頁。

## 資訊顯示

資訊顯示是主畫面的一部分，其包含各種功能與資訊，可幫助機車司機穩定操控。

資訊顯示包含下列項目：

“ODO”：里程錶

“COOLANT”：冷卻液溫度

“AIR”：空氣溫度

“TRIP 1”：區間計程錶 1

“TRIP 2”：區間計程錶 2

“TRIP CD”：倒數區間計程錶

“TRIP F”：汽油備用計程錶

“INST FUEL”：瞬時油耗



“AVG FUEL”：平均油耗

轉動旋轉開關 “MENU ” 可循環切換項目。

## 註

- “TRIP 1”、“TRIP 2”、“TRIP CD”、“TRIP F”及“AVG FUEL”項目可單獨重設。還可調整“TRIP CD”項目。
- 在“Street”（街道）主題中，將同時顯示 2 個項目。
- 當彈出式選單開啟時，資訊顯示將被速度錶取代。

## 重設資訊顯示項目：

如果顯示的項目可以重設，短按旋轉開關 “MENU ” 將反白項目。反白後，長按旋轉開關 “MENU ”，項目將重設。

## 里程錶 “ODO”：

里程錶顯示機車行駛的總距離。

# 儀錶和各控制器功能

## 註

里程錶將在 999999 km 時鎖定且無法重設。

## 冷卻液溫度 “COOLANT”：

顯示從 39 °C 到 117 °C 的冷卻液溫度，增減幅度為 1 °C。

## 註

- 若機車冷卻液溫度低於 39 °C，冷卻液溫度顯示的讀數為 “Low Temp”（溫度過低）
- 若機車冷卻液溫度高於 117 °C，冷卻液溫度顯示的讀數為 “High Temp”（溫度過高）

## 空氣溫度 “AIR”：

顯示從 -9 °C 到 50 °C 的空氣溫度，增減幅度為 1 °C。顯示的溫度可能會依實際的環境溫度不同。

## 註

若偵測到的溫度高於或低於顯示範圍，會顯示 “---”。

## 區間計程錶 “TRIP 1” / “TRIP 2”：

“TRIP 1” 和 “TRIP 2” 顯示自上次設定為零以來行駛的距離。

## 註

“TRIP 1” 和 “TRIP 2” 將在達到 9999.9 後重設為 0 並重新開始計算。

## 倒數區間計程錶 “TRIP CD”：

從設定距離開始倒數。重設倒數區間計程錶，第一個數字將閃爍。轉動旋轉開關 “MENU” 以調整閃爍的數字，短按旋轉開關 “MENU” 以確認且下一個數字將閃爍。重複此操作直到確認第三個數字為止，區間計程錶被設定。當行駛到設定的總里程數後，“0.0” 將閃爍 10 次，然後保持不變。如果正在顯示另一個資訊顯示項目，倒數區間計程錶將取代該項目，閃爍 10 次，然後返回到之前顯示的項目。

## 註

最大設定值為 900.0 km。

## 汽油備用計程錶 “TRIP F”：

在達到汽油箱備用油位時，會自動顯示 “TRIP F” 並開始記錄從該點行駛的距離。在加油並騎乘一段距離之後，“TRIP F” 將消失。

## 瞬時油耗 “INST FUEL”：

在選單系統中，瞬時油耗顯示可設定為 “km/L”、“L/100km” 或 “MPG”。（請參閱 5-12 頁）

## 註

如果以低於 10 km/h 的速度騎乘，則會顯示 “--”。

## 平均油耗 “AVG FUEL”：

在選單系統中，平均油耗顯示可設定為 “km/L”、“L/100km” 或 “MPG”。（請參閱 5-12 頁）

## 註

重設平均油耗顯示之後，會顯示 “--” 直到機車行駛達 1 km。

TAUA0931

## 選單系統

### 註

- 當機車在行進過程中或某些警告燈 / 指示器圖示亮起時，可能無法存取選單系統。若在選單系統已開啟時發生此狀況，顯示器將返回主畫面。
- 若持續 10 秒未操作旋轉開關 “MENU” ，選單系統會關閉，且顯示器將返回主畫面。

### 選單系統一般操作：

本機車的選單系統使用右方向把手上的旋轉開關 “MENU” 進行控制。

- 當顯示主畫面時，長按旋轉開關 “MENU” 可開啟選單系統。
- 轉動旋轉開關 “MENU” 可循環切換 / 選擇不同項目或調整正在閃爍的項目值。
- 短按旋轉開關 “MENU” 可反白 / 取消反白所選項目。
- 反白項目時，長按旋轉開關 “MENU” 可設定項目或確認設定。

### 註

如果沒有反白選單項目，長按旋轉開關 “MENU” 將關閉彈出式選單。

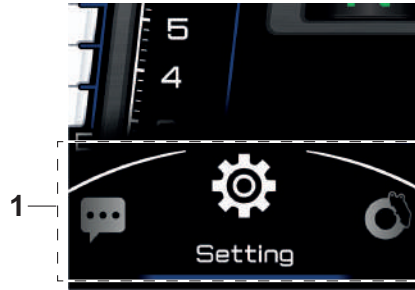

1. 彈出式選單

彈出式選單分為下列主要模組：

“Setting” (設定)	調整多功能儀錶操作的相關設定。(請參閱 5-11 頁)
“ABS Mode” (ABS 模式)	開啟 / 關閉 ABS。(請參閱 5-10 頁)
“Themes” (主題)	變更顯示器主題。(請參閱 5-11 頁)
“Telephone” (電話)	電話通知設定。(請參閱 5-11 頁)
“Message” (訊息)	訊息通知設定。(請參閱 5-11 頁)





## “ABS Mode” (ABS 模式)



此選單可讓您開啟 / 關閉防鎖死煞車系統或僅關閉後輪。目前所選的 ABS 模式會透過主畫面上的 ABS 模式指示器進行指示。(請參閱 5-6 頁)

選擇選單項目，然後短按旋轉開關 “MENU” 可將之反白。長按旋轉開關 “MENU” 可將 ABS 變更為該設定。

### 註

- 當設定了其中一個 ABS 項目時，顯示器將返回主畫面，而不是上一個選單畫面。
- ABS 將保持停用狀態，直到：
  - 主開關關閉。
  - 引擎運轉狀態下，熄火 / 運轉 / 起動開關 “ /  /  關閉 “”。
  - 機車未開動狀態下，按下 “ABS ON” 按鈕。

# 儀錶和各控制器功能

- 機車未開動狀態下，透過選單系統重新啟動 ABS。

TWA21100

## 警告

在鋪裝路面上騎乘時請務必開啟 ABS。僅在非鋪裝路面上騎乘時關閉 ABS。

5

### “Themes”（主題）



此模組可讓您切換顯示器主題。選擇主題後，顯示器將返回至該主題下的主畫面。

### “Telephone”（電話）

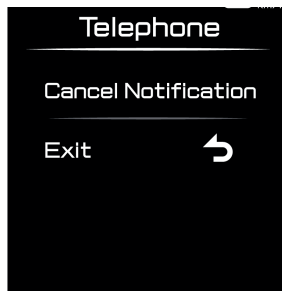

此模組可讓您清除所有儲存的電話通知。選擇“Cancel Notification”（取消通知）後，來電 / 未接來電圖示將從主畫面消失。

### “Message”（訊息）

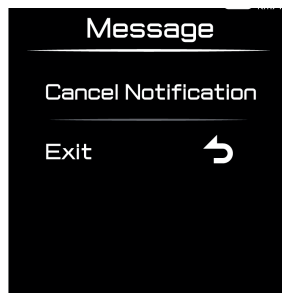

此模組可讓您清除所有儲存的訊息通知。選擇“Cancel Notification”（取消通知）後，訊息圖示將從主畫面消失。

### 設定選單

設定選單分為下列模組：

“Maintenance”（保養）	設定維修區間計程錶。（請參閱 5-11 頁）
“Unit”（單位）	變更計量單位。（請參閱 5-12 頁）
“Brightness”（亮度）	調整顯示器亮度。（請參閱 5-12 頁）
“Clock”（時鐘）	設定時鐘。（請參閱 5-12 頁）
“All Reset”（全部重設）	重設系統設定。（請參閱 5-12 頁）

### “Maintenance”（保養）

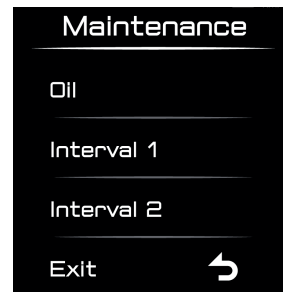

此模組可讓您記錄引擎機油更換“Oil”之間行駛的距離，以及記錄所選的兩個其他維修間隔“Interval 1” / “Interval 2”。完成其中一個項目的維修後，短按旋轉開關“MENU”進行選擇，然後長按旋轉開關“MENU”可重設。

## “Unit”（單位）

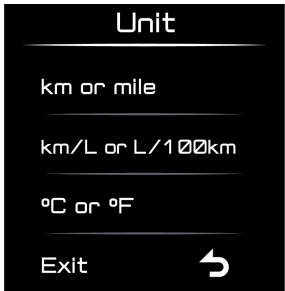

此模組可讓您變更計量單位。三個項目中的每一個都包含子選單，可以在其中選擇所需的單位。

### 註

若選擇“mile”做為速度單位，“MPG”將自動設定為油耗單位，且選單項目將變為灰色。

## “Brightness”（亮度）



此模組可讓您在 3 個不同等級之間調整畫面亮度。

## “Clock”（時鐘）

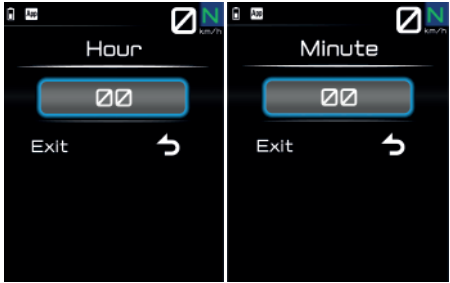

此模組可讓您設定 12 小時制時鐘。請分別設定小時與分鐘。

## “All Reset”（全部重設）

此模組可讓您同時重設以下所有項目：區間計程錶（不含維修區間計程錶）及所有計量單位。

## 離合器把手

5

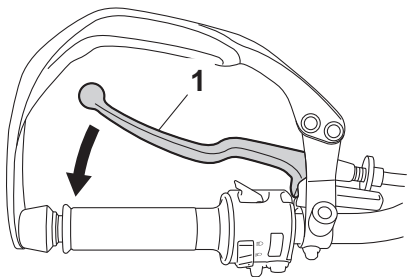

1. 離合器把手

欲從引擎分離驅動機構，例如換檔時，朝方向把手的方向拉起離合器把手。放開把手可讓離合器嚙合，並將動力傳送至後輪。

### 註

離合器把手應快速拉、慢慢放，換檔才會順暢。（請參閱 7-2 頁）

## 換檔踏板

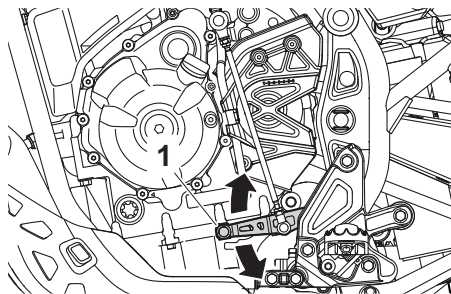

1. 換檔踏板

換檔踏板位於機車的左邊。要將變速箱切換到較高檔，向上踩換檔踏板。要將變速箱切換到較低檔，向下踩換檔踏板。（請參閱 7-2 頁）

## 煞車把手

煞車把手位於方向把手的右邊。若要使用前煞車，將把手朝油門握把方向拉即可。

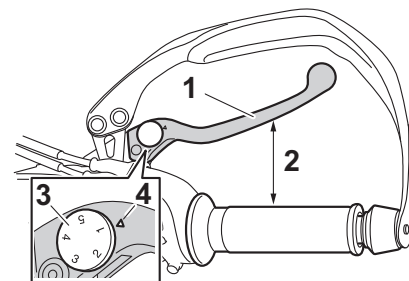

1. 煞車把手
2. 距離
3. 煞車把手位置調整轉盤
4. 對正記號

煞車把手配備煞車把手位置調整旋鈕。若要調整煞車把手與油門握把的距離，推煞車把手使其遠離油門握把，並旋轉調整旋鈕。確保調整旋鈕上的設定編號對齊煞車把手上的對準記號。



## 煞車踏板

TAU12944

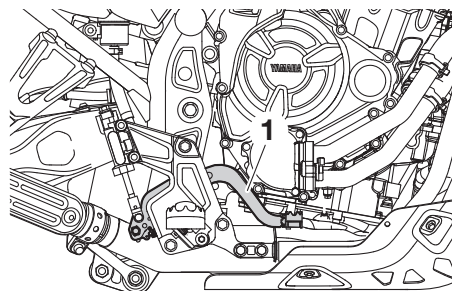

1. 煞車踏板

煞車踏板位於機車的右邊。踩下煞車踏板可使後煞車產生煞車作用。

## ABS

防鎖死煞車系統 (ABS) 能夠分別對前後煞車產生作用。

TAU90662

TCA20100

### 警告

雖然有 ABS，仍需配合騎乘速度，隨時與前車保持足夠的距離。

- 煞車距離長時，ABS 的性能表現最佳。
- 在粗糙或碎石路面上，有 ABS 比沒有 ABS 需要更長的煞車距離。

TWA16051

## 如何操作煞車

操作煞車把手和煞車踏板的方式和您操作傳統煞車的方式相同。若在煞車時偵測到車輪打滑，ABS 將啟動，並會感覺到煞車把手或煞車踏板有跳動的感覺。請持續使用煞車，讓 ABS 作用。請勿以“放開煞車再煞車”的方式重覆使用煞車，以免降低煞車的效果。

- ABS 會在第一次起步時執行自我檢查。在此期間，可能會聽到液壓單元發出喀嚓聲，且如果作動煞車把手或煞車踏板，可以感覺到震動，這並不表示發生故障。
- 該煞車系統能在 ABS 發生故障時回復為傳統煞車系統。

## 注意

留意不要損傷車輪感知器或車輪感知器轉子，以免導致 ABS 性能不佳。

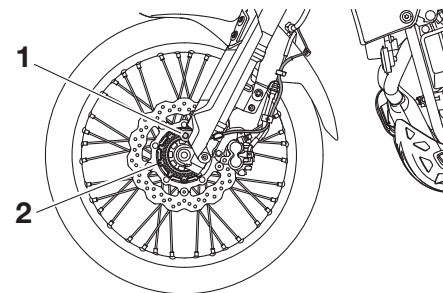

1. 前輪感知器
2. 前輪感知器轉子

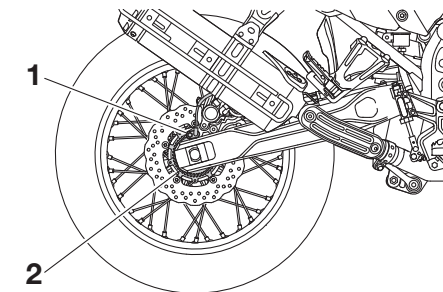

1. 後輪感知器
2. 後輪感知器轉子

## 註

越野騎乘時可關閉 ABS。（請參閱 5-10 頁）

TWA21100

## 警告

在鋪裝路面上騎乘時請務必開啟 ABS。僅在非鋪裝路面上騎乘時關閉 ABS。

## 汽油箱蓋

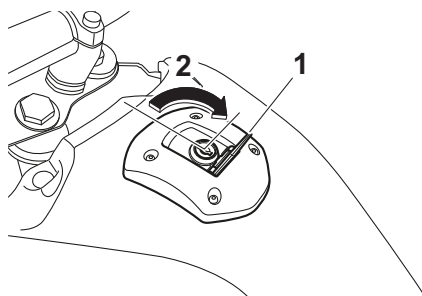

1. 汽油箱蓋鎖蓋
2. 打開

## 拆卸汽油箱蓋

1. 打開汽油箱蓋鎖蓋。
2. 插入鑰匙，將其順時針方向轉 1/4 圈。蓋鎖將打開，即可拆下汽油箱蓋。

## 安裝汽油箱蓋

1. 將鑰匙插入，推動汽油箱蓋，將其裝回原位。
2. 逆時針將鑰匙轉回原位後，拔出鑰匙。

## 註

鑰匙必須插在鎖中，汽油箱蓋才能蓋上。汽油箱蓋沒有蓋妥上鎖時，無法拔出鑰匙。

3. 蓋上鎖蓋。

## 汽油

確認汽油箱內有足夠的汽油。

TAU13222

TWA10882

**警告**

汽油和油氣為極易燃的物質，請依下列步驟加油，避免火災及爆炸，降低受傷的風險。

1. 加油前，將引擎熄火並確認車上沒有坐人。加油時，嚴禁任何火源靠近（例如火花、明火、熱水器、乾衣機的點火器）及抽菸。
2. 勿使汽油溢出汽油箱。當加油時，確認加油槍插入汽油箱的加油孔中。汽油達到加油管底部時就停止加油。由於汽油受熱時會膨脹，引擎或太陽發出的熱度可能會使汽油濺出汽油箱。

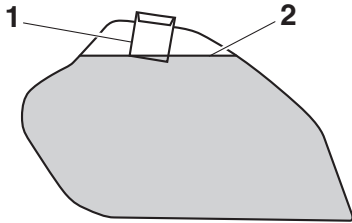

1. 汽油箱加油管
2. 最高油位

3. 濺出的汽油需立即擦拭。**注意：**若有汽油濺出需立刻以乾淨的乾布擦拭，以免腐蝕烤漆表面或塑膠零件。 [TCA10072]
4. 確認汽油箱蓋鎖上。

TWA15152

**警告**

汽油具有毒性，會造成人員傷亡。處理汽油時請特別小心。不可使用嘴巴進行汽油的虹吸管作業。如果不慎吞入汽油、吸入過多油氣或眼睛沾到汽油，請立即送醫治療。如果皮膚沾到汽油，請以肥皂和水清洗。衣服沾到汽油時，請立即更換。

TAU88580

山葉引擎應使用研究法辛烷值為 92 或以上的無鉛汽油。如果發生引擎敲缸或爆震，請使用不同品牌或辛烷值較高的汽油。

### 推薦汽油：

推薦使用 92 無鉛汽油

### 汽油箱容量：

16 L

### 汽油備用容量：

4.3 L

## 注意

限用無鉛汽油。含鉛汽油會對汽門、活塞環以及排氣系統等內部引擎零件造成嚴重損傷。

### 酒精汽油混合燃料

酒精汽油混合燃料有兩種類型：含有乙醇及含有甲醇的酒精汽油混合燃料。可以使用乙醇含量未超過 10% (E10) 的酒精汽油混合燃料。山葉不建議使用含有甲醇的酒精汽油混合燃料，因為會造成燃料系統損壞或機車性能的問題。

# 儀錶和各控制器功能

5

## 廢氣控制系統

此機型配備廢氣控制系統，其中包含下列零件，可確保符合排氣標準：

- 電子控制單元
- 蒸發排放活性碳罐
- 排氣管
- 觸媒轉化器
- 含氧量感知器
- 曲軸箱通氣閥
- 蒸發排放控制閥

TAU93930

TCA17912

### 注意

若要確保維持機車的一般功能時符合廢氣標準，請注意下列事項：

- 切勿分解或保養這些零件。
- 必須依據保養手冊指定的時間，檢查廢氣控制系統的狀況和運作。

## 觸媒轉化器

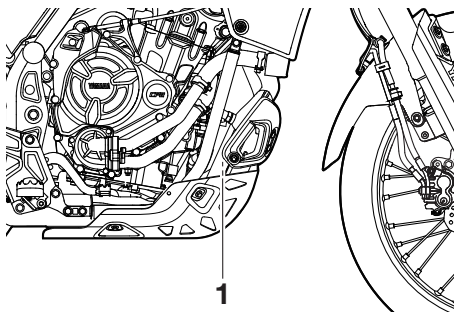

TAU65941

### 1. 觸媒轉化器

此機型的廢氣系統配備觸媒轉化器。觸媒轉化器可減少廢氣中產生的污染物量。



運轉後的排氣系統會產生高溫。為防止火災危險或燙傷：

- 不可將機車停放在易燃的草地或其他容易引起燃燒的物質附近。
- 將機車停放在行人或兒童不能觸摸到高溫排氣系統之處。
- 在進行任何的保養工作前，請先確定排氣系統已經冷卻。
- 切勿讓引擎惰轉超過數分鐘之久。長時間惰轉會累積熱量。

TWA16321

### 注意

務必使用無鉛汽油（研究法辛烷值建議為 92 或以上）。使用有鉛汽油將導致觸媒轉化器產生無法修復的損壞。

TCA22400

## 含氧量感知器

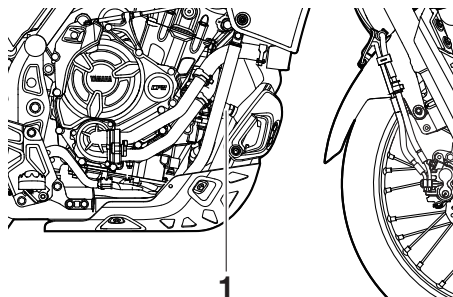

TAU53821

### 1. 含氧量感知器

本機車配備含氧量感知器，可減少廢氣所產生的污染物量。

## 蒸發排放活性碳罐

TAU53832

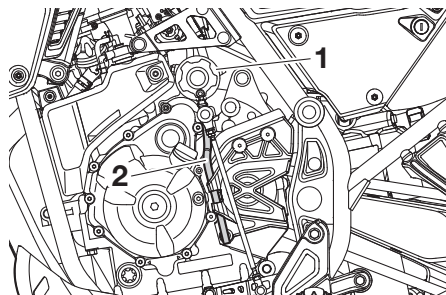

1. 蒸發排放活性碳罐
2. 碳罐通氣軟管

此機型配備蒸發排放活性碳罐，可避免將油氣排放到大氣中。請按照保養手冊中指定的公里數或時間，定期進行下列檢查：

- 檢查每一管路連接狀況。
- 檢查每一管路和蒸發排放活性碳罐是否龜裂或損傷。如有損傷則更換。
- 確定蒸發排放活性碳罐通氣軟管未堵塞。視需要進行清理。

## 座墊

TAUM4110

### 乘客座墊

#### 拆下乘客座墊

1. 將鑰匙插入座墊孔，將其逆時針方向轉動。

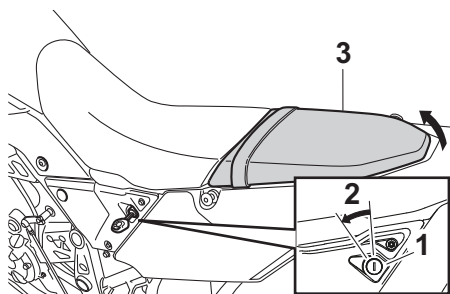

1. 座墊鎖
2. 打開
3. 乘客座墊

2. 抬起乘客座墊後部並向後拉。

#### 安裝乘客座墊

1. 如圖所示，將乘客座墊前方的突出處插入座墊固定座，並在座墊後方處往下壓至定位鎖住即可。

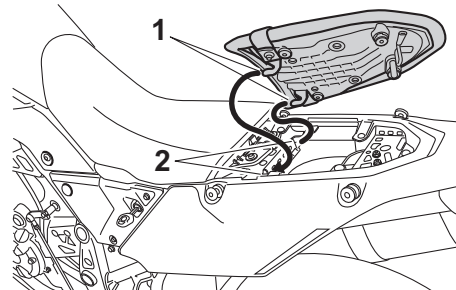

1. 凸出物
  2. 座墊固定座
2. 拔出鑰匙。

### 騎士座墊

#### 拆下騎士座墊

1. 拆下乘客座墊，然後取出位於騎士座墊後部的六角扳手。

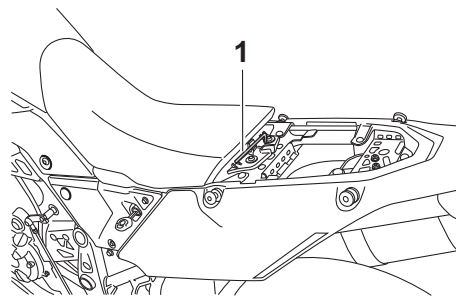

1. 六角扳手

# 儀錶和各控制器功能

TAU90940

2. 用六角扳手拆下螺栓。

3. 將六角扳手插回騎士座墊上的固定座中。

4. 安裝乘客座墊。

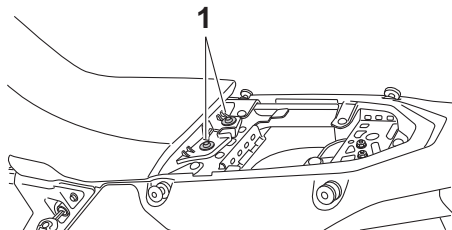

1. 螺栓

3. 抬起騎士座墊後部並向後拉。

## 安裝騎士座墊

1. 如圖所示，將騎士座墊前方的凸出物插入座墊固定座，然後將座墊放回原位。

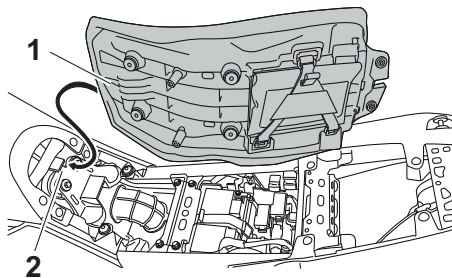

1. 凸出物

2. 座墊固定座

2. 用六角扳手鎖回螺栓。

## 註

騎乘之前需確認座墊均已妥善鎖住。

## 調整前燈光束

前燈光束可以調整，以調高或調低前燈光束的高度。當承載比平常更重或更輕的載重時，可能需要調整前燈光束以提高可見度，並防止影響迎面而來駕駛員的視野。請遵守當地相關法律法規來調整前燈。

如需調整前燈，請洽詢山葉服務網。

## 調整前叉

TAU45205

### 警告

務必將兩邊的前叉腳均等地調整，以免導致操作性不佳且不穩定。

TWA10181

此前叉配備回彈減震力調整螺絲及壓縮減震力調整螺絲。

TCA10102

### 注意

請勿嘗試旋轉到超過最高或最低設定值，以免損壞機械裝置。

## 回彈減震力

往 (a) 方向轉動調整螺絲，加重回彈減震力。  
往 (b) 方向轉動調整螺絲，減輕回彈減震力。  
若要設定回彈減震力，將調整器往 (a) 方向轉到底，然後計算往 (b) 方向轉動的段數。

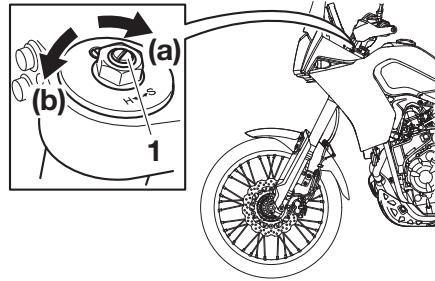

1. 回彈減震力調整螺絲

### 回彈減震設定：

最小（軟）：

往 (b) 方向轉 17 段

標準：

往 (b) 方向轉 17 段

最大（硬）：

往 (b) 方向轉 0 段

## 註

- 往 (a) 方向轉動減震力調整器時，0 段位置與 1 段位置可能相同。
- 往 (b) 方向轉動減震力調整器時，可能會超過所述之規定的段數，但此類調整是無效的，並且可能損壞懸吊裝置。

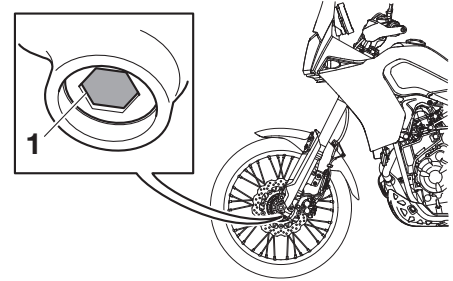

1. 橡膠蓋

2. 往 (a) 方向轉動調整螺絲，加重壓縮減震力。往 (b) 方向轉動調整螺絲，減輕壓縮減震力。若要設定壓縮減震力，將調整器往 (a) 方向轉到底，然後計算往 (b) 方向轉動的段數。

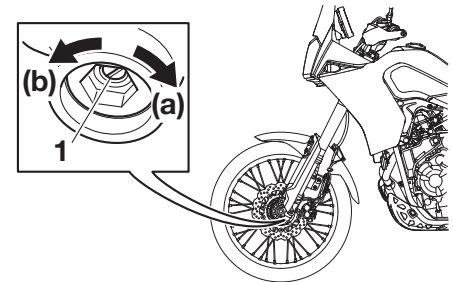

1. 壓縮減震力調整螺絲

## 壓縮減震力

1. 拆下橡膠蓋時，將其從前叉腳拉出。

# 儀錶和各控制器功能

## 壓縮減震設定：

最小（軟）：

往 (b) 方向轉 19 段

標準：

往 (b) 方向轉 11 段

最大（硬）：

往 (b) 方向轉 0 段

5

3. 安裝橡膠蓋。

## 註

- 往 (a) 方向轉動減震力調整器時，0 段位置與 1 段位置可能相同。
- 往 (b) 方向轉動減震力調整器時，可能會超過所述之規定的段數，但此類調整是無效的，並且可能損壞懸吊裝置。

TAU14796

## 前叉排氣

在極端惡劣的條件下騎乘時，前叉內的空氣溫度和壓力會升高且懸吊裝置變硬。遇此情形時，請排出各個叉腳內的空氣。

TWA10201



**警告**

務必將兩邊的叉腳進行空氣排放，以免導致操作性不佳且不穩定。

1. 如有可能，將車體抬高，使前輪懸空。（請參閱 8-23 頁）

## 註

前叉排氣時，請勿對車體前端施加任何壓力或重量。

2. 拆下空氣排放螺絲，排空各個叉腳內的空氣。

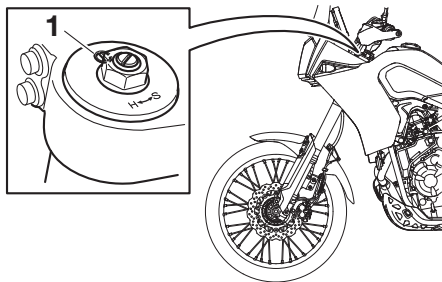

1. 空氣排放螺絲
3. 安裝空氣排放螺絲。



## 調整緩衝器總成

此避震器總成裝有彈簧預載調整器及回彈和壓縮減震力調整器。

TAUM4121

### 注意

請勿嘗試旋轉到超過最高或最低設定值，以免損壞機械裝置。

TCA10102

### 彈簧預載

往 (a) 方向轉動調整器，加重彈簧預載。

往 (b) 方向轉動調整器，減輕彈簧預載。

若要設定彈簧預載，將調整器往 (b) 方向轉到底，然後計算往 (a) 方向轉動的段數。

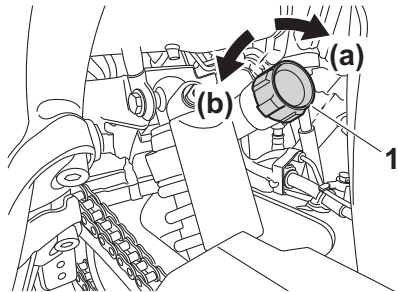

1. 彈簧預載調整旋鈕

### 彈簧預載設定：

調整單位：

段

最小（軟）：

0

標準：

10

最大（硬）：

24

### 註

- 往 (b) 方向轉動彈簧預載調整器時，0 段位置與 1 段位置可能相同。
- 往 (a) 方向轉動彈簧預載調整器時，可能會超過所述之規定的段數，但此類調整是無效的，並且可能損壞懸吊裝置。

### 回彈減震力

往 (a) 方向轉動調整器，加重回彈減震力。

往 (b) 方向轉動調整器，減輕回彈減震力。

若要設定回彈減震力，將調整器往 (a) 方向轉到底，然後計算往 (b) 方向轉動的段數。

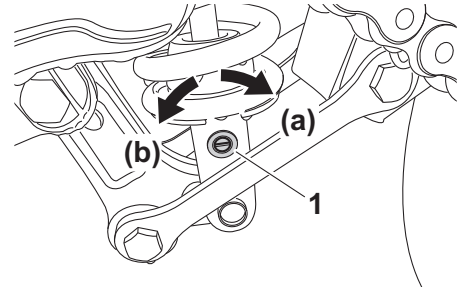

1. 回彈減震力調整螺絲

### 回彈減震設定：

調整單位：

段

最小（軟）：

23

標準：

13

最大（硬）：

0

### 註

- 往 (a) 方向轉動減震力調整器時，0 段位置與 1 段位置可能相同。
- 往 (b) 方向轉動減震力調整器時，可能會超過所述之規定的段數，但此類調整是無效的，並且可能損壞懸吊裝置。

# 儀錶和各控制器功能

TAU84680

## 壓縮減震力

往 (a) 方向轉動調整器，加重壓縮減震力。

往 (b) 方向轉動調整器，減輕壓縮減震力。

若要設定壓縮減震力，將調整器往 (a) 方向轉到底，然後計算往 (b) 方向轉動的段數。

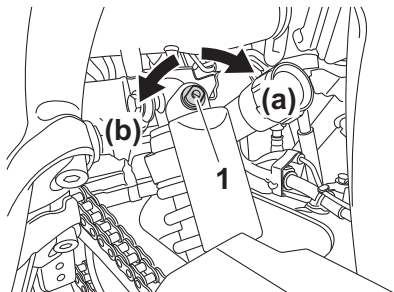

1. 壓縮減震力調整螺絲

### 壓縮減震設定：

調整單位：

段

最小（軟）：

18

標準：

15

最大（硬）：

0

## 註

- 往 (a) 方向轉動減震力調整器時，0 段位置與 1 段位置可能相同。
- 往 (b) 方向轉動減震力調整器時，可能會超過所述之規定的段數，但此類調整是無效的，並且可能損壞懸吊裝置。

TWA10222

## 警告

本緩衝器總成中含有高壓氮氣。處理緩衝器總成之前，請閱讀並了解以下資訊。

- 請勿擅自改裝緩衝器的汽缸總成，或試圖將其打開。
- 請勿使緩衝器總成暴露於明火或其他高溫熱源下，以免因氣壓過高而爆炸。
- 請勿以任何方式使汽缸變形或損壞。汽缸損壞會導致避震效果不佳。
- 請勿自行丟棄損壞或磨損的緩衝器總成。緩衝器總成所需的任何處理都請洽詢山葉服務網。

## 行李纜繩固定座

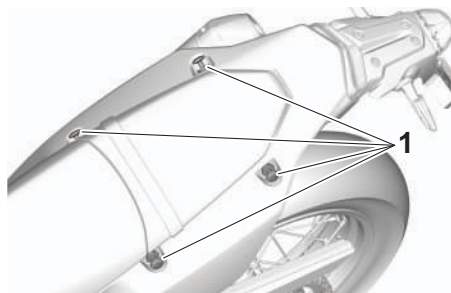

1. 行李纜繩固定座

使用指示的纜繩位置將行李繫件固定在機車上。

## 前擋泥板

TAUM4130

可以調整前擋泥板高度，以適應騎乘條件。

### 調整前擋泥板高度

1. 鬆開前擋泥板每一側的螺栓。

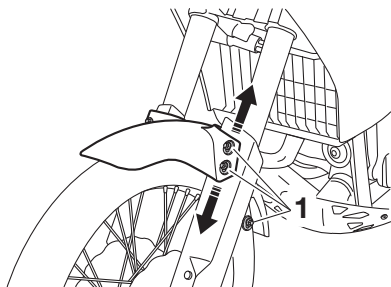

1. 螺栓
2. 將前擋泥板移動至所需高度。
3. 將螺栓鎖緊至指定的扭力。

#### 鎖緊扭力：

前擋泥板螺栓：  
8 N·m (80 kgf·cm)

## 直流電插座

TAUM4520

此機車配備 5V USB 插孔、握把加熱器接頭以及霧燈 DC 接頭。

### 注意

任何時候都不要使用超過規定容量的單個電氣配件或多組配件。以免導致電路過載、保險絲燒毀。

TCA26810

#### 直流電插座電路容量：

USB 插孔最大容量：

5 V (2 A)

握把加熱器與霧燈電路：

120 W (10 A)

### 註

為了防止電瓶放電，引擎熄火時請勿使用任何配件。

## USB 插孔

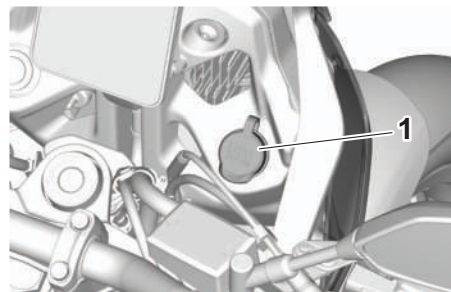

1. USB 插孔蓋

### 使用 USB 插孔：

1. 插入插孔/從插孔拔出前，請先關閉裝置。
2. USB 插孔未使用時，請用蓋子將其蓋上。
3. 關閉配件。
4. 若 USB 插孔過熱或發生故障，指示燈將熄滅。若發生此現象，請交由山葉服務網檢查機車。

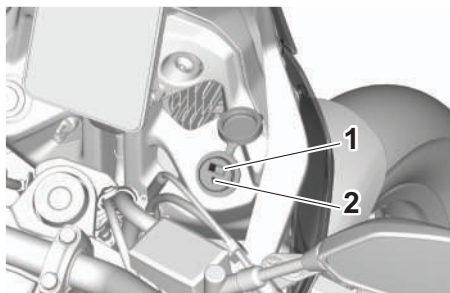

5

1. USB 插孔
2. USB 插孔指示燈

## 輔助 DC 接頭

此機車配備握把加熱器 DC 接頭以及霧燈接頭。安裝任何配件前請先洽詢山葉服務網。

## 側支架

側支架位於機車的左邊。保持機車直立，並用腳將側支架放下或推上。

### 註

內建式側支架開關是點火電路切斷系統的一部份，可在某些情況下切斷點火裝置。（點火電路切斷系統的解釋，參見以下章節。）

TWA10242



側支架放下或無法保持推上時請勿騎乘本機車，否則側支架會與地面接觸，導致騎士因分心而造成失控。山葉設計的點火電路切斷系統，使騎士在上路前一定需推起側支架。請定期檢查本系統，無法正常作動時應交由山葉服務網維修。

## 點火迴路切斷系統

除非將離合器桿拉起且側支架推上來，否則此系統可防止已入檔的引擎意外起動。同時，系統也會在側支架放下且變速箱入檔時，將運轉中的引擎熄火。

透過下列程序，定期檢查此系統。

### 註

- 在引擎暖機時執行這項檢查，所取得的結果較為可靠。
- 切換操作的資訊，請參閱第 5-1 頁及第 5-3 頁。



**警告**  
若發現故障，騎乘前必須先檢查機車。

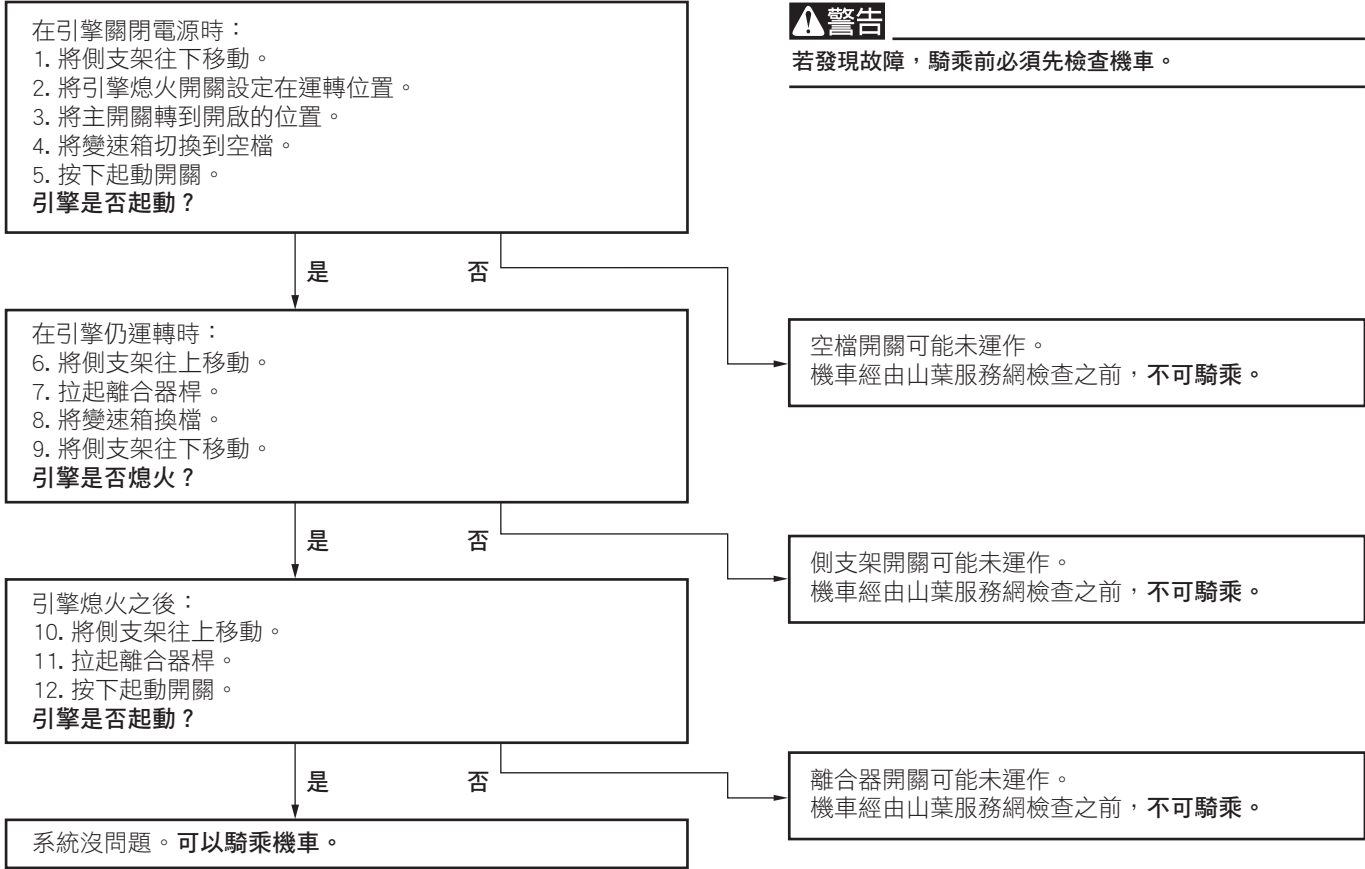

# 為求個人安全 – 行前檢查

TAU1559B

在您每次用車前檢視您的機車，以確定其是在安全的操作情況下。並始終遵循使用說明書內所載述之檢查及保養程序與時間。

TWA11152



**警告**

無法正確檢查或保養機車將增加車禍或設備損壞發生之可能性。若發現有任何異狀，切勿操作本機車。若所顯現問題無法依本說明書所列步驟完成修正，請洽山葉服務網檢查本機車。

騎乘前檢查一覽表：

項目	檢查	頁次
汽油	<ul style="list-style-type: none"><li>●檢查油箱內的汽油量。</li><li>●視需要添加汽油。</li><li>●檢查汽油管路有無洩漏。</li><li>●檢查通氣軟管是否阻塞、破裂或損壞，並檢查軟管連接。</li></ul>	5-16
引擎機油	<ul style="list-style-type: none"><li>●檢查引擎的機油油位。</li><li>●視需要添加建議的機油，加到指定油位。</li><li>●檢查機車有無漏油。</li></ul>	8-4
冷卻液	<ul style="list-style-type: none"><li>●檢查副水箱冷卻液的液位。</li><li>●視需要添加建議的冷卻液，加到指定液位。</li><li>●檢查冷卻系統有無洩漏。</li></ul>	8-6
前煞車	<ul style="list-style-type: none"><li>●檢查操作狀況。</li><li>●若有柔軟的感覺時，則需請山葉服務網排放出液壓系統內的空氣。</li><li>●檢查煞車片有無磨耗。</li><li>●視需要更換。</li><li>●檢查煞車儲液槽的液位。</li><li>●視需要添加指定的煞車液，加到指定液量位置。</li><li>●檢查液壓系統有無洩漏。</li></ul>	8-12, 8-13

# 為求個人安全 – 行前檢查

項目	檢查	頁次
後煞車	<ul style="list-style-type: none"> <li>●檢查操作狀況。</li> <li>●若有柔軟的感覺時，則需請山葉服務網排放出液壓系統內的空氣。</li> <li>●檢查煞車片有無磨耗。</li> <li>●視需要更換。</li> <li>●檢查煞車儲液槽的液位。</li> <li>●視需要添加指定的煞車液，加到指定液量位置。</li> <li>●檢查液壓系統有無洩漏。</li> </ul>	8-12, 8-13
離合器	<ul style="list-style-type: none"> <li>●檢查操作狀況。</li> <li>●視需要潤滑鋼索。</li> <li>●檢查把手自由間隙。</li> <li>●視需要進行調整。</li> </ul>	8-11
油門握把	<ul style="list-style-type: none"> <li>●確認操作平穩順利。</li> <li>●檢查油門握把自由間隙。</li> <li>●視需要請山葉服務網調整油門握把自由間隙，並潤滑鋼索及握把外殼。</li> </ul>	8-9, 8-16
控制鋼索	<ul style="list-style-type: none"> <li>●確認此操控作動能順利進行。</li> <li>●若有需要請潤滑。</li> </ul>	8-16
驅動鏈條	<ul style="list-style-type: none"> <li>●檢查鏈條鬆緊度。</li> <li>●視需要進行調整。</li> <li>●檢查鏈條狀況。</li> <li>●若有需要請潤滑。</li> </ul>	8-14, 8-16
車輪及輪胎	<ul style="list-style-type: none"> <li>●檢查受損狀況。</li> <li>●檢查輪胎狀況及胎紋深度。</li> <li>●檢查胎壓。</li> <li>●若有必要請進行修正。</li> </ul>	8-9, 8-11
煞車踏板和換檔踏板	<ul style="list-style-type: none"> <li>●確認是否操作平順。</li> <li>●視需要潤滑踏板樞軸點。</li> </ul>	8-17
煞車把手和離合器把手	<ul style="list-style-type: none"> <li>●確認是否操作平順。</li> <li>●視需要潤滑離合器把手樞軸點。</li> </ul>	8-17
側支架	<ul style="list-style-type: none"> <li>●確認是否操作平順。</li> <li>●視需要潤滑樞軸點。</li> </ul>	8-18
車體鎖緊度	<ul style="list-style-type: none"> <li>●確認所有螺帽、螺栓及螺絲均已適切緊定。</li> <li>●若有必要請上緊。</li> </ul>	—

# 為求個人安全 – 行前檢查

項目	檢查	頁次
儀錶、燈光、信號及開關	<ul style="list-style-type: none"><li>● 檢查操作是否順暢，各燈號是否正確。</li><li>● 若有必要請修正。</li></ul>	—
側支架開關	<ul style="list-style-type: none"><li>● 檢查點火電路切斷系統運作是否正常。</li><li>● 若系統運作不正常，則需請山葉服務網檢查機車。</li></ul>	5-25



TAU15952

請仔細閱讀本使用說明書，以利熟悉所有的控制操作。若有某項控制操作或功能您不了解，請洽詢山葉服務網。

TWA10272



**警告**  
無法使自己熟悉所有操作程序可能導致失控狀況，其恐將引起車禍或受傷。

## 引擎磨合

引擎使用壽命中最重要期間是介於0與1600 km 之間，基於這項理由，請仔細閱讀下列內容。由於引擎處於全新狀態，在最初的 1600 km 切勿過度施加負荷。引擎內的各種零件會自我彼此磨耗與拋光，以達到正確的運轉間隙。在這段期間，必須避免長時間全油門運轉，或是導致引擎過熱的任何狀況發生。

TAU58670

## 起動引擎

在以下情況下，點火電路切斷系統將會起動：

- 變速箱在空檔位置，或
- 變速箱已入檔位時，收回側支架，並拉起離合器把手。

## 起動引擎

1. 將主開關轉到開，並將引擎熄火開關切到運轉位置。
2. 確認指示燈與警告燈會亮起數秒，然後熄滅。（請參閱 5-4 頁）

TAU58680

## 0-1000 km

避免長時間超過 4700 r/min 運轉。**注意：**騎乘 1000 km 之後，務必更換引擎機油以及機油濾清器濾罐。[TCA20150]

## 1000-1600 km

避免長時間超過 5600 r/min 運轉。

## 1600 km 以上

機車可以正常運轉。

TCA10311

## 注意

- 請勿在引擎轉速錶的紅色區域運轉引擎。
- 引擎磨合期間若發生任何引擎問題，請立即至山葉服務網檢查機車。

TAU92280

## 註

- 如果引擎故障警告燈依然亮起，請勿起動引擎。
- 機油壓力警告燈應會亮起，且在引擎起動時熄滅。
- ABS 警告燈應會亮起，且在機車達到 10 km/h 的速度時熄滅。

TCA24110

## 注意

若警告燈或指示燈並未如前所述產生作用，請交由山葉服務網檢查機車。

3. 將變速箱換檔至空檔。
4. 按下起動開關起動引擎。

# 操控及重要騎乘要點

5. 引擎起動時或 5 秒後放開起動開關。等候 10 秒讓電瓶電壓恢復，然後再次按開關。

TCA11043

## 注意

為獲得最長的引擎使用壽命，未暖機前機車不可急加速！

TAUM3632

TAU16675

## 註

此機型配備：

- 車輛轉倒感知器。此感知器可在翻車時將引擎熄火。遇此狀況時，引擎故障警告燈將會亮起，但這不代表故障。關閉機車電源再開啟可取消警告燈。不這樣做的話，按下起動開關時雖會轉動曲軸，但引擎無法起動。
- 引擎自動熄火系統。引擎怠速達 20 分鐘後將自動熄火。引擎熄火時，按下起動開關重新起動引擎即可。

## 換檔

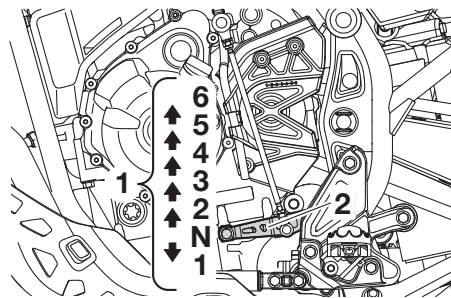

1. 各檔位置
2. 換檔踏板

換檔能夠控制起步、加速、爬坡所需的引擎動力。

各檔位置如圖所示。

## 註

要將變速箱切換到空檔位置（**N**），可反覆壓下換檔踏板直到到達行程末端，然後再輕輕往上勾起。

TCA10262

## 注意

- 換檔時，用力壓下換檔踏板，直至您感覺變速箱換檔完成。

- 即使變速箱在空檔位置，既不可長時間熄火滑行，也不可將機車長距離拖行。變速箱只有在引擎運轉中才能適當潤滑。不當的潤滑可能導致變速箱損傷。
- 避免損壞引擎、變速箱、傳動系統，只能使用離合器換檔。因為這些設備不適合承受強迫換檔的震動。

TAU85370

## 起步和加速

1. 拉離合器把手，使離合器分離。
2. 將變速箱切入一檔。空檔指示燈應會熄滅。
3. 逐步旋轉油門握把，同時慢慢放開離合器把手。
4. 起步後關閉油門，同時快速拉離合器把手。
5. 將變速箱切入二檔。（注意不要將變速箱切入空檔。）
6. 將油門握把部分旋轉，逐漸釋放離合器把手。
7. 遵照同樣的程序換下一檔。

TAU85380

## 減速

1. 釋放油門握把，並平順地使用前後煞車，使機車速度減慢。
2. 機車減速時，推入較低速檔。

3. 引擎即將熄火或運轉不順時，拉離合器把手，用煞車使機車減速。如有需要則繼續往低速檔換。
4. 機車停止後，可將變速箱切入空檔。空檔指示燈會點亮，這時可以釋放離合器把手。

TWA17380



- 煞車不當可能導致失控或打滑。一定要同時使用前後煞車，且應平順地使用煞車。
- 確認機車和引擎已降到適當的速度，再切入較低速檔。在機車或引擎速度過高時切入較低速檔，可能造成後輪打滑或使引擎過度運轉，進而導致失控、發生意外和受傷。也可能會損傷引擎或傳動系統。

## 降低油耗的秘訣

油耗主要由您的騎乘方式決定。請參考以下要點，降低油耗：

- 換至高速檔時要迅速，且加速時避免高引擎轉速。
- 換至低速檔時不要讓引擎轉速過高，引擎在無負荷時也應避免以高轉速運轉。
- 需長時間等待時（例如交通堵塞時、等待交通號誌或鐵路平交道時）將引擎熄火，不要惰轉。

# 操控及重要騎乘要點

---

---

TAU17214

## 駐車

駐車時，請將引擎熄火，從主開關將鑰匙取出。

TWA10312



- 由於引擎和排氣管會變得非常燙，請將機車停放在行人和兒童不會接觸到的地方，避免燙傷。
  - 請勿停放在斜坡或鬆軟的地面上，否則機車會翻倒，增加汽油外洩起火的危險。
  - 不可將機車停放在草地或其他易燃物質附近。
-

TAU82860

TWA15461

TAU82870



**警告**  
機車騎乘後，引擎、排氣管、煞車碟盤、卡鉗、煞車片可能會變得熱燙。為避免燙傷，煞車部品冷卻後才可觸摸。

定期檢查、調整及潤滑可將機車保持在最安全且最有效率的狀態。安全是車主 / 騎士的義務。機車檢查、調整及潤滑最重要的重點說明於以下頁面。

保養手冊內指定的間隔應只能作為正常騎乘狀況下的一般性指南。保養間隔應依氣候、地形、地裡位置及個人使用習慣的不同予以縮短。

TWA10322



**警告**  
無法適當保養本機車，或不正確執行保養工作，於維修或使用機車時恐將增加傷亡之風險。若您不熟悉機車維修作業，請委由山葉服務網執行維修工作。

TWA15123



除非有特別的指示說明，否則進行機車保養時，請將引擎熄火。

- 運轉中的引擎可能會接觸身體或衣物而導致受傷，電氣部品則可能導致電擊或火災發生。
- 在引擎運轉時進行保養或維修工作，可能會使眼睛受傷、引發火災或產生致命的一氧化碳。更多一氧化碳的資訊請參閱第 2-2 頁。

排氣控制除了讓空氣保持乾淨，對於維持引擎的正常運轉及最高性能也很重要。進行與排氣控制相關的維修時，需要有專業資料、知識與設備。排氣控制裝置與系統的保養、更換或維修可由任何取得認證（如果適用）的修車廠或個人執行。山葉服務網均經過訓練並擁有設備，可執行這些特殊服務。

# 定期保養和調整

## 工具組

TAUM4512

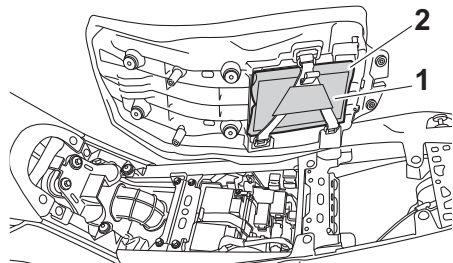

1. 工具組
2. 置物袋

工具組放置於顯示的位置。請務必將置物袋安裝在座墊下的置物箱內，然後安裝工具組，並將帶子穿過工具組環使其固定妥當。

本使用說明書敘述的資訊以及工具組提供的工具，可協助您進行預防保養及簡易維修，但為了能夠正確執行某些保養工作，還是需要扭力扳手與其他工具才可以進行。

## 註

如果您不具有進行某項作業所需之工具或經驗，請讓山葉服務網為您進行。

TAUE4731

## 拆卸和安裝整流罩

進行本章所述的部分保養工作之前需先拆卸圖中的整流罩。每次需要拆卸和安裝整流罩時，請參閱本小節。

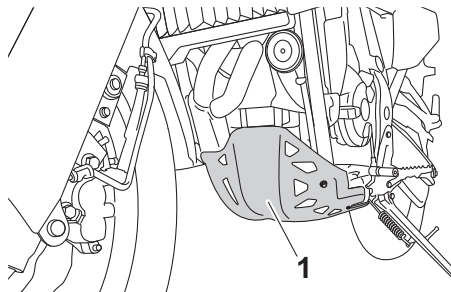

1. 整流罩 A

## 整流罩 A

### 拆卸整流罩

拆下螺栓和墊圈，然後取下整流罩。

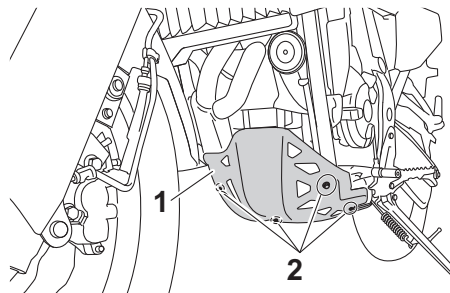

1. 整流罩 A
2. 螺栓和墊圈

### 安裝整流罩

將整流罩裝回原位，然後鎖上墊圈和螺栓。

TAUA0940

## 檢查火星塞

火星塞是一個重要的引擎組件，應定期檢查，且最好由山葉服務網檢查。由於熱量與堆積物會慢慢侵蝕火星塞，因此應依保養手冊定期或規定拆下檢查。此外，火星塞的狀況也可以顯示引擎的狀況。

各火星塞中央電極四周的陶瓷絕緣體應為淺棕褐色（機車正常騎乘時的理想顏色），而安裝於引擎的所有火星塞應具有相同顏色。如果任何火星塞出現明顯不同的顏色，則可能是引擎的運轉狀況不良所致。請勿試圖自行診斷此類問題，應交由山葉服務網進行檢查。

如果火星塞電極出現腐蝕、過度積碳或其他的堆積物，應更換新品。

### 指定的火星塞：

NGK/LMAR8A-9

安裝火星塞之前，請使用線規測量火星塞間隙。必要時，將間隙調整至規定值。

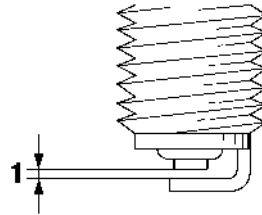

### 1. 火星塞間隙

#### 火星塞間隙：

0.8–0.9 mm

清潔火星塞墊圈的表面與接觸面，並擦掉火星塞螺紋上的污垢。

#### 鎖緊扭力：

火星塞：

13 N·m (130 kgf·cm)

## 註

安裝火星塞時如果沒有扭力扳手，估計正確扭力的一種方法是用手鎖緊後，再旋轉 1/4–1/2 圈，不過仍應盡速將火星塞鎖緊至規定的扭力。

## 注意

請勿用任何工具拆卸或安裝火星塞蓋，否則點火線圈接頭可能損傷。火星塞蓋可能難以拆卸，因為蓋子一端的橡皮封卡得很緊。火星塞蓋只需一邊前後扭轉一邊拉出來便可拆卸；安裝也是一邊前後扭轉一邊推回去。

# 定期保養和調整

TAU93950

## 引擎機油與機油濾清器濾罐

每次騎乘機車前，應檢查引擎機油量。此外，必須依保養手冊定期或規定更換引擎機油與機油濾清器濾罐。

### 檢查引擎機油量

1. 將機車停放於平坦地面，並保持其直立狀態。傾斜的車身會導致誤判。
2. 起動引擎，暖車數分鐘後熄火。
3. 等待幾分鐘讓油位穩定而呈現準確讀數，再透過引擎機油油位檢查視窗檢查機油量。

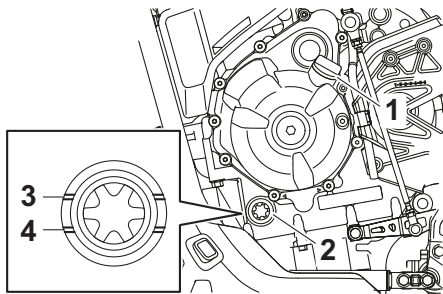

1. 引擎機油加油蓋
2. 引擎機油油位檢查視窗
3. 最高油位記號
4. 最低油位記號

4. 若引擎機油低於最低油位記號，則添加建議使用的機油，加至最高油位記號。

### 註

檢查 O 型環是否損壞，必要時更換新品。

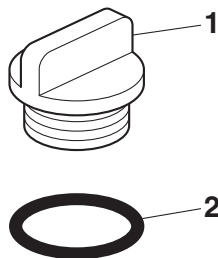

1. 引擎機油加油蓋
2. O 型環

### 更換引擎機油（及更換濾清器）

1. 將機車停放於平整的地面。
2. 拆下整流罩 A。（請參閱 8-2 頁）
3. 起動引擎，暖車數分鐘後熄火。
4. 在引擎下方放置一個油盆，收集用過的機油。
5. 取下引擎機油加油蓋、引擎機油排油螺栓和墊片，將曲軸箱內的機油排出。

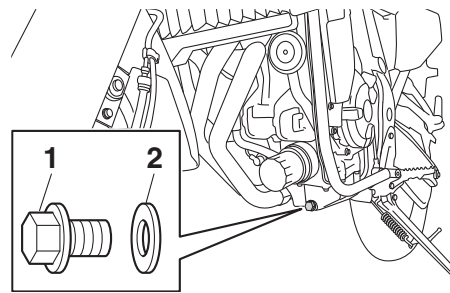

1. 引擎機油排油螺栓
2. 墊片

### 註

如果機油濾清器濾罐不需更換，則跳過步驟 6-8。

6. 用機油濾清器濾罐扳鉗拆卸機油濾清器濾罐。

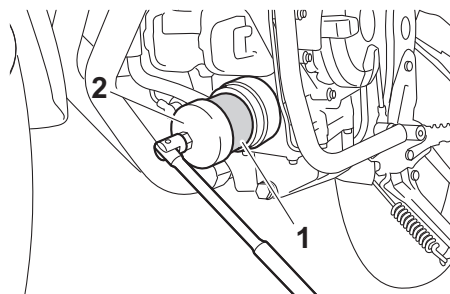

1. 機油濾清器濾罐
2. 機油濾清器濾罐扳手



7. 將乾淨的引擎機油在新機油濾清器濾罐的 O 型環上薄薄塗一層。

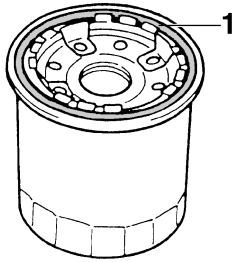

1. O 型環

## 註

確定 O 型環安裝到定位。

8. 用機油濾清器濾罐扳鉗安裝新的機油濾清器濾罐，然後以扭力扳手鎖緊至指定的扭力。

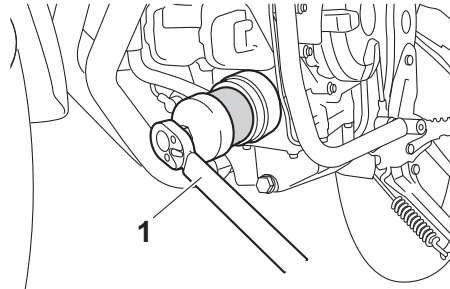

1. 扭力扳手

## 鎖緊扭力：

機油濾清器濾罐：

17 N·m (170 kgf·cm)

9. 安裝引擎機油排油螺栓及新的墊片，鎖緊排油螺栓到規定的扭力。

## 鎖緊扭力：

引擎機油排油螺栓：

43 N·m (430 kgf·cm)

10. 將推薦的引擎機油加到指定的容量。

## 推薦的引擎機油：

請見第 10-1 頁。

## 機油更換容量：

機油更換：

2.30 L

含拆下機油濾清器：

2.60 L

## 註

引擎和廢氣系統冷卻後，務必擦掉濺在零件上的機油。

TCA11621

## 注意

- 請勿混進任何化學添加物，以免離合器打滑（因為引擎機油也會潤滑離合器）。不可使用“CD”柴油等級或高過指定等級的機油。此外，不可使用有“ENERGY CONSERVING II”或以上等級標章的機油。
- 小心勿讓異物進入曲軸箱。

11. 檢查 O 型環是否損壞，必要時更換新品。

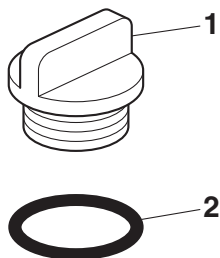

1. 引擎機油加油蓋
2. O 型環
12. 安裝並鎖緊引擎機油加油蓋。
13. 安裝整流罩 A。
14. 起動引擎，惰速運轉數分鐘，檢查引擎是否漏油。若有漏油，請立即將引擎熄火檢查原因。

## 註

引擎起動後，引擎機油壓力警告燈應會熄滅。

TCA20860

## 注意

若機油油位正確，機油壓力警告燈卻閃爍或亮著，立即關閉引擎並交由山葉服務網檢查機車。

15. 關閉引擎，等待幾分鐘讓油位穩定以呈現準確讀數再檢查機油量，必要時修正。

## 為何要使用 Yamalube

山葉原廠 YAMALUBE 機油誕生於工程師們的熱情及信念，其引擎機油為重要的液態引擎組件。我們集結了機械工程、化學、電子各領域的專家進行各種追蹤測試，並一同開發出使用該機油的引擎。Yamalube 機油囊括了各種基本油品的優點，並融合各種添加劑至完美的平衡比例，藉此確保該最終油品可表現出優異的性能水準。Yamalube 礦物機油、半合成機油及合成機油各自均具備獨特的特性及價值。山葉機車自 1960 年代起，歷經了多年對油品的研究及發展，使得 Yamalube 成為山葉引擎的最佳選擇。



## 冷卻液

應定期檢查冷卻液量。此外，必須依保養手冊規定的間隔時間更換冷卻液。

### 推薦的冷卻液：

YAMALUBE 冷卻液

### 冷卻液容量：

冷卻液副水箱（最高液位記號）：

0.25 L

水箱（包含所有管路）：

1.60 L

## 註

如果無法取得山葉原廠冷卻液，請用適用於鋁合金引擎含有腐蝕抑制劑的乙二醇抗凍劑，並與蒸餾水以 1:1 比例混合。

TAU20097

## 檢查冷卻液量

由於冷卻液量會隨著引擎溫度而改變，因此應先讓引擎冷卻再檢查。

1. 將機車停放於平整的地面。
2. 將機車保持其直立狀態，檢視副水箱內的冷卻液量。

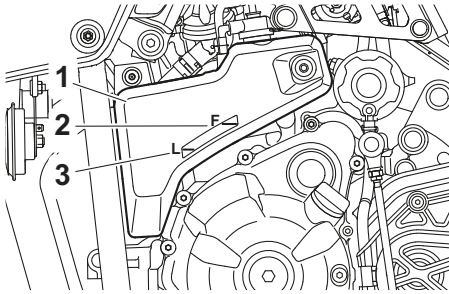

1. 冷卻液副水箱
2. 最高液位記號
3. 最低液位記號

3. 若冷卻液剛好位於或低於最低液位記號，請取下冷卻液副水箱蓋。**警告！**只取下冷卻液副水箱蓋。引擎很熱時，切勿試圖取下水箱蓋。 [TWA15162]

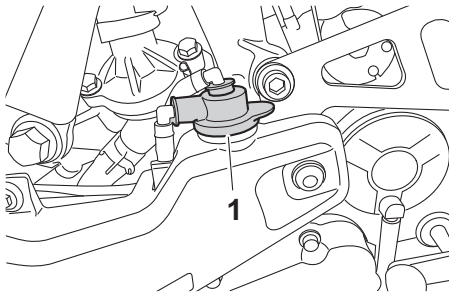

1. 冷卻液副水箱蓋

4. 添加冷卻液到最高液位記號。**注意：**如果沒有冷卻液可以補充，只能使用蒸餾水（不含其他任何雜質元素的水）短暫代替。不可使用自來水、井水、包裝礦泉水、雨水、河水、山泉水、含鹽水份或其他任何雜質元素的水等等進行補充，以免造成冷卻系統內部零件損壞。如使用蒸餾水代替時，也請立刻至山葉服務網使用新的冷卻液更換。 [TCA10473]

5. 安裝冷卻液副水箱蓋。

TAU82900

## 更換冷卻液

必須依保養手冊定期或規定更換冷卻液。交由山葉服務網更換冷卻液。**警告！**引擎很熱時，切勿試圖取下水箱蓋。 [TWA10382]

## 更換空氣濾清器濾蕊與清潔檢查軟管

必須依保養手冊定期或規定更換空氣濾清器濾蕊。如果您經常在雨中或多塵的地區騎乘，則應更加頻繁更換空氣濾清器濾蕊。此外，應視需要經常檢查和清潔空氣濾清器檢查軟管。

## 更換空氣濾清器濾蕊

1. 拆下乘客座墊。（請參閱 5-18 頁）
2. 拆下騎士座墊。（請參閱 5-18 頁）
3. 拆卸螺絲，取下空氣濾清器箱蓋，再拆卸固定空氣濾清器濾蕊的螺絲，然後將其拉出。

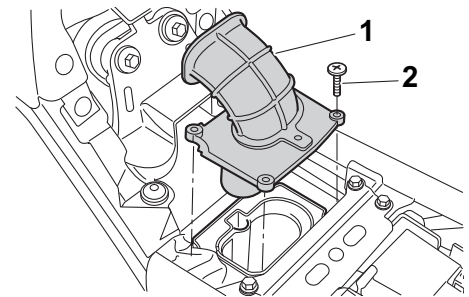

1. 空氣濾清器箱蓋
2. 螺絲

# 定期保養和調整

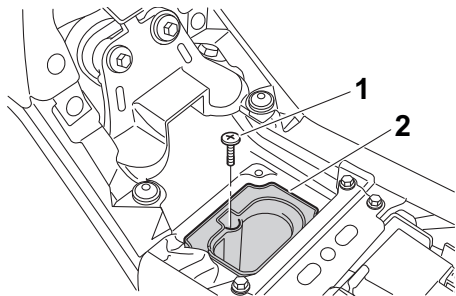

1. 螺絲
  2. 空氣濾清器濾蕊
4. 檢查空氣濾清器是否損壞或弄髒，必要時更換新品。

TCA27370

## 注意

- 必須依保養手冊定期或規定更換空氣濾清器濾蕊。
- 如果您經常在雨中或多塵的地區騎乘，則應更加頻繁更換空氣濾清器濾蕊。
- 不可使用壓縮空氣以吹掃的方式清潔空氣濾清器。應直接更換。

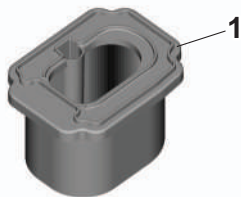

1. 空氣濾清器濾蕊
5. 將空氣濾清器濾蕊插入空氣濾清器箱，再以螺絲將其固定妥當。**注意：請確保濾清器濾蕊在空氣濾清器箱中確實安裝定位。安裝濾清器濾蕊之前不可操作引擎，以免活塞和汽缸過度磨耗。** [TCA10482]
6. 安裝空氣濾清器箱蓋，並鎖回螺絲。
7. 安裝座墊。

## 清潔空氣濾清器檢查軟管

1. 拆下空氣濾清器箱下方的空氣濾清器檢查軟管。

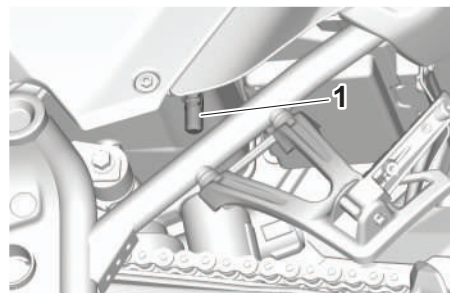

1. 空氣濾清器檢查軟管
2. 拆下軟管進行清潔，然後將其裝回原位。

TAU21386

## 檢查油門握把自由間隙

如圖所示，測量油門握把自由間隙。

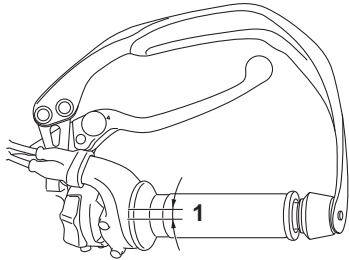

1. 油門握把自由間隙

油門握把自由間隙：  
3.0–5.0 mm

定期檢查油門握把自由間隙，視需要請山葉服務網進行調整。

TAU83050

## 汽門間隙

汽門是很重要的引擎組件，且汽門間隙會隨使用而改變，因此必須依保養手冊定期或規定檢查及調整汽門。未調整汽門可能造成油氣混合比不正確，使引擎出現噪音，甚至造成引擎損壞。為避免此問題，請定期由山葉服務網檢查並調整汽門間隙。

### 註

這項維修只能在引擎冷卻後執行。

TAU93970

## 輪胎

輪胎是機車和路面唯一的接觸點。任何情況下的騎乘安全都依賴這塊相當小的路面接觸面積。隨時將輪胎維持在良好狀態，以及適時以指定的輪胎進行更換，非常重要。

### 胎壓

每次騎乘之前應檢查胎壓，必要時予以調整。

TWA10504

### 警告

在胎壓不正確的情形下騎乘本機車，可能會因機車失控導致重傷或死亡。

- 必須在冷胎狀態（輪胎的溫度和四周的溫度相同）檢查和調整胎壓。
- 胎壓必須配合騎乘速度和本機車許可的騎士、乘客、貨物及配件總重量調整。

### 冷胎壓：

前輪：

220 kPa (2.20 kgf/cm<sup>2</sup>)

後輪：

250 kPa (2.50 kgf/cm<sup>2</sup>)

### 最大載重限制：

機車：

189 kg

機車的最大載重限制是騎士、乘客、貨物和任何配件的總重量。

# 定期保養和調整

## 警告

TWA10512

請勿超載。騎乘超載的機車可能會引起事故。

## 檢查輪胎

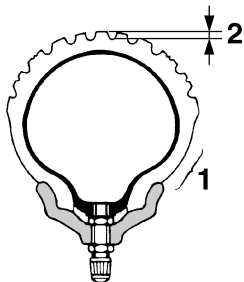

1. 胎壁
2. 胎紋深度

每次騎乘之前應檢查輪胎。胎紋有交叉紋路（最小胎紋深度）、輪胎遭到鐵釘或玻璃碎片刺穿，或胎壁破裂時，請立即交由山葉服務網更換輪胎。

最小胎紋深度（前和後）：

1.0 mm

## 警告

TWA10583

- 騎乘輪胎磨損的機車會導致危險。輪紋開始出現橫向線時，請立即交由山葉服務網更換輪胎。
- 輪胎和煞車的相關零件更換請交由山葉服務網進行，他們具備這類的專業知識和經驗。
- 更換輪胎後，請先以適當的速度騎乘，因為輪胎表面必須先「磨合」，才能發揮最佳特性。

## 輪胎資訊

此機車配備內胎式輪胎。

輪胎即使沒有使用或僅偶爾使用，仍會老化。胎紋和胎壁橡膠龜裂為老化的徵兆，有時還會伴隨出現胎體變形。老舊和老化的輪胎應由輪胎專家檢查，確定是否適合繼續使用。

## 警告

TWA10462

前、後輪胎應使用相同製造和設計的產品，否則車輛操作特性不同可能會導致事故。

經過大量測試，只有下列輪胎受到山葉認可。

## 前輪胎：

尺寸：

90/90-21 M/C 54V M+S A

製造商 / 型號：

PIRELLI/SCORPION RALLY STR

## 後輪胎：

尺寸：

150/70 R18 M/C 70V M+S

製造商 / 型號：

PIRELLI/SCORPION RALLY STR

## 輻輪

為使機車性能、耐久性和安全性發揮到極致，請注意下列說明。

- 檢查各車輪是否龜裂、變形及其他損傷。若發現任何損傷，請由山葉服務網檢查車輪。不要嘗試對損傷或彎曲的車輪進行維修或校直。
- 檢查輻條是否鬆弛。若發現輻條有任何鬆弛，請由山葉服務網調整車輪。輻條擰緊不當，可能導致車輪錯位。
- 每次更換輪胎或內胎後，都須平衡車輪。不平衡的車輪可能導致操作特性不良並縮短輪胎壽命。

TAU21945

TWA10611

### 警告

此型號的外胎不適用於無內胎輪胎。請勿於此型號安裝無內胎輪胎。

## 調整離合器把手自由間隙

如圖所示，測量離合器把手自由間隙。

TAU33893

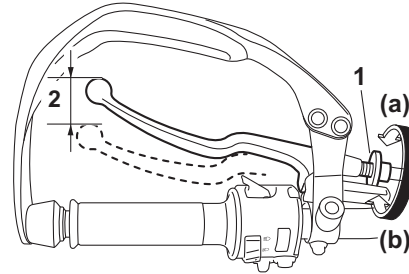

1. 離合器把手自由間隙調整螺栓
2. 離合器把手自由間隙

### 離合器把手自由間隙：

5.0–10.0 mm

請定期檢查離合器把手自由間隙，必要時依照以下步驟調整。

欲增加離合器把手自由間隙，往 (a) 方向旋轉離合器把手上的離合器把手自由間隙調整螺栓。欲減少離合器把手自由間隙，往 (b) 方向旋轉調整螺栓。

### 註

若無法以上述方法達到指定的離合器把手自由間隙，請依下列程序進行。

1. 欲鬆開離合器鋼索，往 (a) 方向將離合器把手的調整螺栓轉到底。
2. 鬆開曲軸箱的固定螺帽。

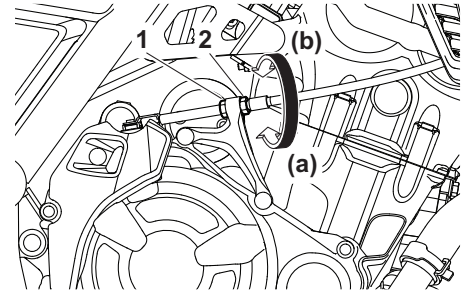

1. 固定螺帽
2. 離合器把手自由間隙調整螺帽

3. 欲增加離合器把手自由間隙，往 (a) 方向旋轉離合器把手自由間隙調整螺帽。欲減少離合器把手自由間隙，往 (b) 方向旋轉調整螺帽。
4. 鎖緊固定螺帽。

# 定期保養和調整

TAU37914

## 檢查煞車把手自由間隙

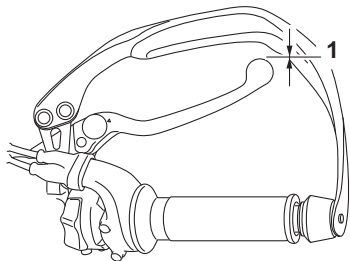

1. 無煞車把手自由間隙

煞車把手的末端沒有自由間隙，若有自由間隙，請交由山葉服務網檢查煞車系統。

TWA14212



**警告**

操作煞車把手時，如有鬆軟或海綿般的感覺，表示液壓煞車系統內有空氣存在，請交由山葉服務網排除煞車系統內的空氣再騎乘。煞車系統內若有空氣，會降低煞車效果，造成機車失控的意外發生。

TAU36505

## 煞車燈開關

煞車產生作用前，煞車燈應先亮起。連接至煞車把手及煞車踏板的開關，可以啟動煞車燈。由於煞車燈開關屬於防鎖死煞車系統的機件，因此只能由山葉服務網進行維修。

TAU83640

## 檢查前後煞車片

必須依保養手冊定期或規定檢查前後煞車片的磨耗程度。

TAU22434

### 前煞車片

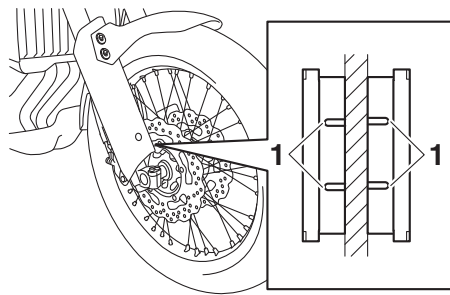

1. 煞車片磨耗指示溝槽

每個前煞車片都配有磨耗指示溝槽，您不必分解煞車就能檢查煞車片磨耗程度。欲檢查煞車片磨耗程度，請檢查磨耗指示溝槽。若煞車片已經磨損到磨耗指示器溝槽幾乎要消失的程度，請交由山葉服務網更換整組煞車片。



## 後煞車片

TAU46292

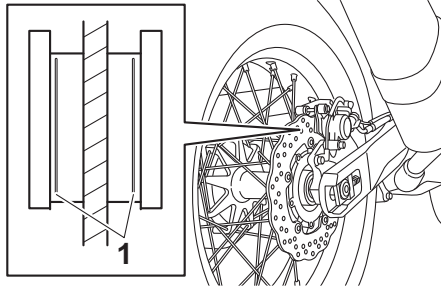

1. 煞車片磨耗指示溝槽

每個後煞車片都配有磨耗指示溝槽，您不必分解煞車就能檢查煞車片的磨耗程度。欲檢查煞車片磨耗程度，請檢查磨耗指示溝槽。若煞車片已經磨損到磨耗指示器溝槽幾乎要出現的程度，請交由山葉服務網更換整組煞車片。

## 檢查煞車液量

TAU40262

騎乘之前，請檢查煞車液是否高於最低油位記號。檢查煞車液面時，請旋轉把手使主缸的頂端位於水平位置。視需要補充煞車液。

## 前煞車

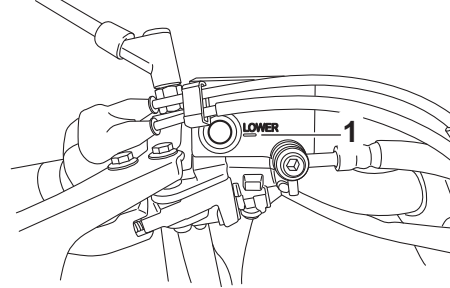

1. 最低液位記號

## 後煞車

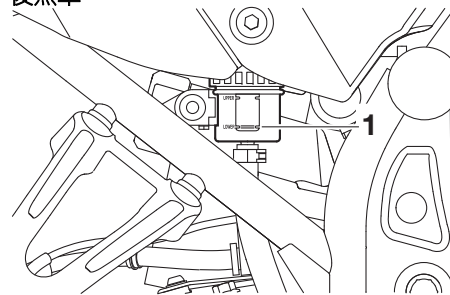

1. 最低液位記號

指定煞車液：  
DOT 4

TWA16011

## 警告

保養不當可能導致無法煞車。請遵守以下注意事項：

- 煞車液不足會使空氣進入煞車系統，降低煞車性能。
- 取下煞車儲液槽蓋之前先加以清潔。僅限使用未拆封過的 DOT 4 煞車液。
- 只能使用推薦的煞車液，否則橡皮封會劣化，導致漏液。
- 請添加同種類的煞車液。使用非 DOT 4 煞車液可能會導致有害的化學反應。
- 添加時請留意不可讓水和塵土進入煞車儲液槽內。水會顯著降低煞車液的沸點，導致氣阻發生。灰塵也可能阻塞 ABS 液壓單元閥門。

TCA17641

## 注意

煞車液會損害烤漆表面或塑膠零件，請立刻將噴濺的煞車液清除。

# 定期保養和調整

隨著煞車片磨耗，煞車液面也會逐漸下降。煞車液面過低表示煞車片已經磨耗或煞車系統漏液。若液面過低，請確實檢查煞車片是否磨耗以及煞車系統是否漏液。若煞車液量突然下降，請至山葉服務網檢查原因之後再騎乘。

## 更換煞車液

由山葉服務網每 2 年更換煞車液一次。此外，請依以下所示之時間間隔，更換主缸及煞車卡鉗的油封及煞車軟管。若是發現損壞或洩漏時，請盡速更換。

- 煞車油封：每 2 年
- 煞車軟管：每 4 年

TAU22734

## 驅動鏈條鬆緊度

每次騎乘之前應檢查驅動鏈條鬆緊度，必要時予以調整。

TAU22762

## 檢查驅動鏈條鬆緊度

1. 以側支架支撐機車。

TAU60046

## 註

檢查和調整驅動鏈條鬆緊度時，機車不可有任何負載。

2. 將變速箱換檔至空檔。
3. 往下壓驅動鏈條護蓋尾端底下的驅動鏈條。
4. 如圖所示，測量驅動鏈條護蓋和鏈條中心之間的距離 A。

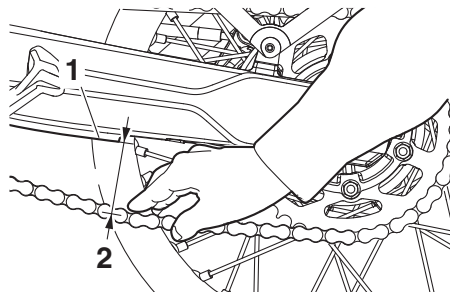

1. 驅動鏈條導件
2. 距離 A

距離 A :

43.0–48.0 mm

5. 距離 A 若不正確，依照以下程序調整。  
**注意：**不適當的驅動鏈條鬆緊度會使引擎和機車其他重要零件超載，也可能導致鏈條打滑或斷裂。若距離 A 大於 55.0 mm，鏈條可能會損壞車架、搖臂、和其他零件。若要避免這種情況發生，務必使驅動鏈條鬆緊度在指定的範圍內。

[TCA23070]

TAU74260

## 調整驅動鏈條鬆緊度

調整驅動鏈條鬆緊度，請先向山葉服務網洽詢。

1. 鬆開中置式避震器每一側的輪軸螺帽及固定螺帽。

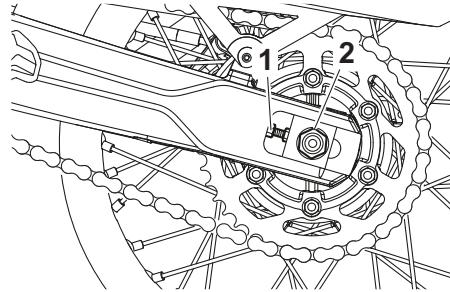

1. 固定螺帽
2. 輪軸螺帽

2. 要調緊驅動鍊條，往 (a) 方向旋轉中置式避震器每一側的驅動鍊條鬆緊度調整螺栓。要鬆開驅動鍊條，往 (b) 方向旋轉中置式避震器每一側的驅動鍊條鬆緊度調整螺栓，再將後輪往前推。

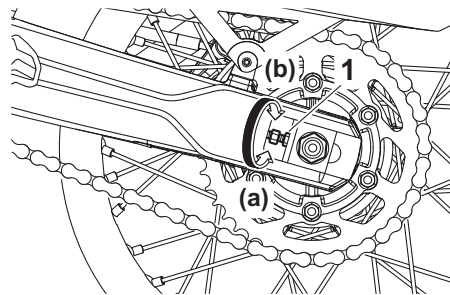

1. 驅動鏈條鬆緊度調整螺栓

## 註

為讓車輪校直，運用搖臂兩邊的對正記號，確使兩邊的驅動鏈條拉出器在同樣的位置。

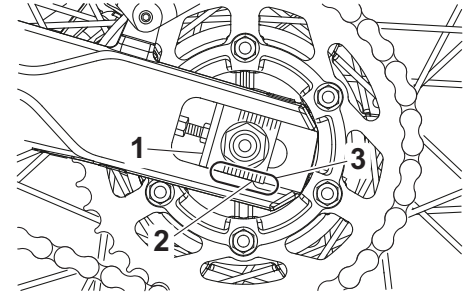

1. 驅動鏈條拉出器
2. 位置指示器
3. 對正記號

3. 鎖緊輪軸螺帽，再將固定螺帽鎖緊至指定的扭力。

## 鎖緊扭力：

輪軸螺帽：

105 N·m (1050 kgf·cm)

固定螺帽：

16 N·m (160 kgf·cm)

4. 確認驅動鏈條拉出器在相同位置，驅動鏈條鬆緊度正確，且驅動鏈條移動順暢。

## 清潔及潤滑驅動鏈條

必須依保養手冊定期或規定清潔及潤滑驅動鏈條，否則鏈條會快速磨耗，尤其是在多塵或潮濕的地區騎乘時。驅動鏈條維修程序如下。

TCA10584

### 注意

清洗機車後、在潮濕或多塵的地區騎乘之後，請潤滑驅動鏈條。

1. 使用驅動鏈條清潔劑和一把小軟毛刷清潔驅動鏈條。**注意：**不可使用蒸氣清洗機、高壓洗車機或不當的溶劑清洗驅動鏈條，以免損壞 O 型環。[TCA11122]
2. 將驅動鏈條擦乾。
3. 使用特製的 O 型環鏈條潤滑油，徹底潤滑驅動鏈條。**注意：**切勿將驅動鏈條塗抹引擎機油或任何潤滑油，因為其中可能含有會損傷 O 型環的物質。[TCA11112]

## 檢查及潤滑鋼索

在每次騎乘之前都應該檢查所有控制鋼索的操作以及鋼索的情況，必要時請潤滑鋼索和鋼索末端。若鋼索受損或無法平順移動，請至山葉服務網檢查或更換。**警告！鋼索外鞘破損恐導致生鏽，及引起鋼索移動時之干擾。請儘可能更換受損鋼索以避免不安全狀況發生。**

[TWA10712]

### 推薦潤滑油：

山葉鋼索潤滑劑或其他適當的鋼索潤滑劑

## 檢查及潤滑油門握把和鋼索

每次騎乘機車前，應檢查油門握把的操作。此外，應依保養手冊定期或規定，由山葉服務網潤滑鋼索。

油門鋼索都裝有橡皮套，請確保這些橡皮套確實緊密安裝。即使橡皮套已正確安裝，也無法完全防止水份進入鋼索，因此清洗機車時，不要將水直接倒在橡皮套或鋼索上。鋼索或橡皮套變髒時，可使用濕布擦拭乾淨。

TAU44276

## 檢查及潤滑煞車和換檔踏板

每次騎乘機車前應檢查煞車和換檔踏板的作動，必要時請潤滑各滑踏板樞軸點。

### 煞車踏板

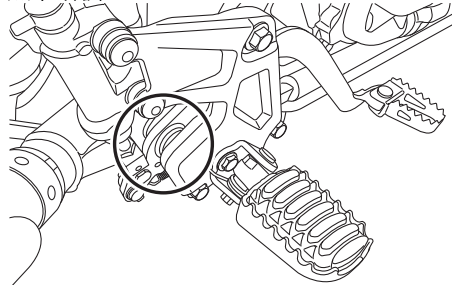

### 換檔踏板

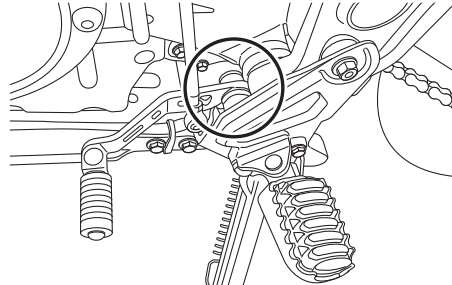

推薦的潤滑油：

鋰皂基黃油

TAU23144

## 檢查及潤滑煞車把手和離合器把手

每次騎乘機車前，應檢查煞車把手和離合器把手的作動，必要時請潤滑各把手的樞軸點。

### 煞車把手

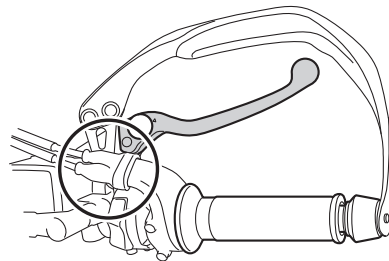

### 離合器把手

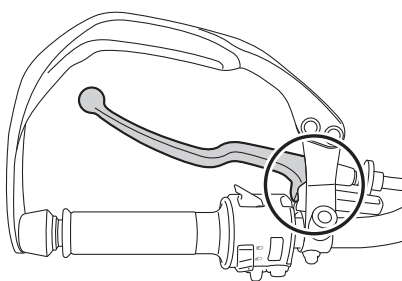

推薦的潤滑油：

煞車把手：

矽黃油

離合器把手：

鋰皂基黃油

# 定期保養和調整

## 檢查及潤滑側支架

TAU89101

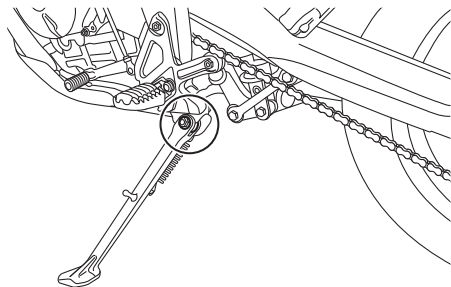

每次騎乘機車前應檢查側支架的作動，必要時請潤滑側支架滑樞軸以及金屬與金屬之間的接觸面。

TWA10732



**警告**

如果側支架無法順暢上下移動，請交由山葉服務網進行檢查或維修，否則側支架可能會接觸地面，導致騎士因分心而失控。

推薦的潤滑油：

二硫化鋁黃油

## 潤滑後懸吊裝置

TAU83680

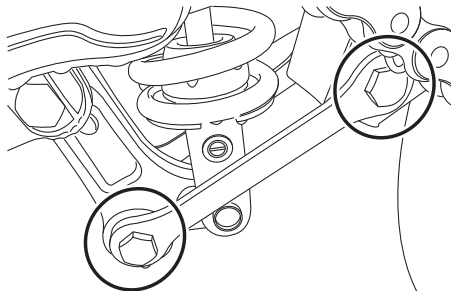

必須依保養手冊定期或規定由山葉服務網潤滑後懸吊裝置的樞軸點。

推薦的潤滑油：

鋰皂基黃油

## 潤滑搖臂樞軸

TAU82950

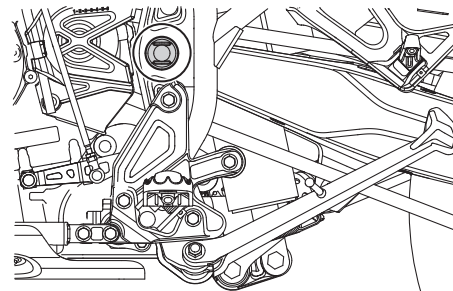

必須依保養手冊定期或規定由山葉服務網潤滑搖臂樞軸。

推薦的潤滑油：

鋰皂基黃油

TAU82960

## 檢查前叉

必須依保養手冊定期或規定如下檢查前叉的狀況與運作。

### 檢查狀況

檢查內管是否有刮傷、損壞或過多油外漏。

### 檢查運作

1. 將機車停放於平坦地面，並保持其直立狀態。**警告！** 為避免人員受傷，穩固地支撐機車以免傾倒危險狀況發生。 [TWA10752]
2. 按住前煞車時，用力下壓把手數次，檢查前叉是否平順壓縮並回彈。

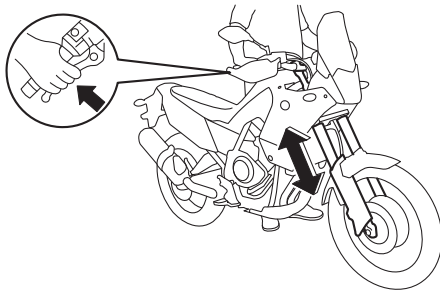

TCA10591

## 注意

若有發現任何損壞狀況或前叉無法平順操作，請洽山葉服務網檢查或更換。

TAU82980

## 檢查轉向舵

磨損或鬆脫的轉向舵可能造成危險，因此必須依保養手冊定期或規定如下檢查轉向舵的運作。

1. 將前輪抬起離地。（請見第 8-23 頁。）**警告！** 為避免人員受傷，穩固地支撐機車以免傾倒危險狀況發生。 [TWA10752]
2. 握住前叉腳的下半部，然後嘗試前後移動。如果能感覺到自由間隙，請交由山葉服務網檢查並維修轉向舵。

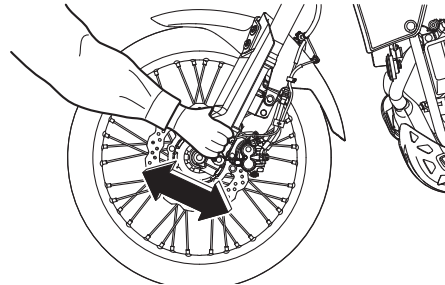

TAU82970

## 檢查車輪軸承

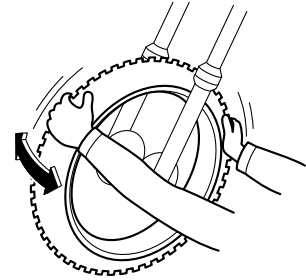

必須依保養手冊定期或規定檢查前後輪軸承。如果車輪輻出現間隙或無法平順轉動，請交由山葉服務網檢查車輪軸承。

# 定期保養和調整

## 電瓶

TAU50212

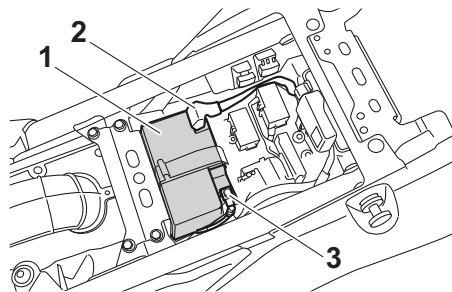

1. 電瓶
2. 正極電瓶電線（紅色）
3. 負極電瓶電線（黑色）

電瓶位於騎士座墊下面。（請參閱 5-18 頁）此型號的機車備有閥門調節鉛酸（VRLA）電瓶，不需要檢查電解液或補充蒸餾水，但是需要檢查電瓶的接線狀況，必要時予以鎖緊。

TWA10761

### ⚠ 警告

- 電解液內含有硫酸成分，具有毒性而且危險，會導致嚴重灼傷，請避免接觸皮膚、眼睛或衣物。在電瓶附近作業時，請戴上護目鏡。若不慎接觸，請進行下列急救措施：
  - 外部：以大量清水沖洗。
  - 內部：喝下大量的水份或牛奶，立即送醫。
  - 眼睛接觸：用清水沖洗 15 分鐘，立即送醫。

- 電瓶會產生爆炸性的氫氣，請遠離火花、火苗、香菸等火源，在封閉的空間充電時，需保持充足的通風。
- 請將電瓶放置在孩童無法觸及之處。

### 將電瓶充電

如果電瓶似乎沒電了，請盡速至山葉服務網進行充電。記住，機車裝置越多的選購電氣配件，電瓶的耗電會越快。

TCA16522

### 注意

如要對閥門調節鉛酸（VRLA）電瓶進行充電，需要使用特別的充電機（定電壓式）。使用一般的充電機充電，會造成電瓶損壞。

### 存放電瓶

1. 如果機車超過一個月不使用，請將電瓶取下，充飽電後存放在陰涼乾燥的地方。**注意：**拆下電瓶時，務必關閉主開關，然後先拆下負極電線，再拆下正極電線。

[TCA16304]

2. 如果電瓶要存放超過兩個月，則至少每個月檢查一次，視需要將電充飽。
3. 先將電瓶充飽後再安裝。**注意：**安裝電瓶時，務必關閉主開關，然後先接上正極電線，再接上負極電線。 [TCA16842]

4. 安裝之後須確認電瓶電線正確接到電瓶樁頭上。

TCA16531

### 注意

請經常讓電瓶保持在充滿電狀態。存放電力耗盡的電瓶，將導致電瓶永久損壞。



TAU59876

## 更換保險絲

主保險絲及保險絲盒（內裝有各獨立系統迴路使用的保險絲）位於騎士座墊底下。（請參閱 5-18 頁）

### 註

如圖所示取下起動繼電器蓋，即可檢修主保險絲。

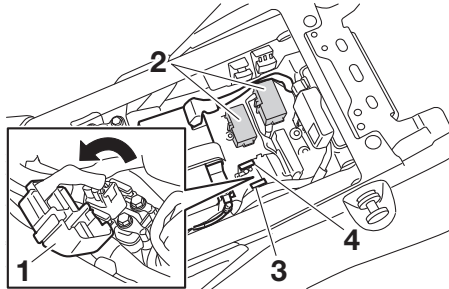

1. 起動馬達繼電器蓋
2. 保險絲盒
3. 主保險絲
4. 備用主保險絲

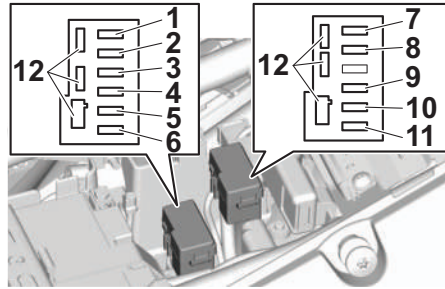

1. 點火保險絲
2. 訊號系統保險絲
3. 前燈保險絲
4. 汽油噴射系統保險絲
5. BACKUP 保險絲（適用於時鐘和防盜系統）
6. 水箱風扇馬達保險絲
7. ABS 電磁閥保險絲
8. ABS 馬達保險絲
9. 配件保險絲
10. 輔助保險絲
11. ABS 控制單元保險絲
12. 備用保險絲

若保險絲燒毀，按下述程序更換保險絲。

1. 將鑰匙轉到“OFF”位置，關閉故障的電路。
2. 拆下燒毀的保險絲，接著安裝指定安培數的新保險絲。**警告！**不可換上大於規定安培數的保險絲，以免電氣系統受損引起火災。 [TWA15132]

指定的保險絲：

- 主保險絲：  
30.0 A
- 輔助保險絲：  
2.0 A
- 前燈保險絲：  
10.0 A
- 訊號系統保險絲：  
7.5 A
- 點火保險絲：  
10.0 A
- 水箱風扇馬達保險絲：  
10.0 A
- ABS 馬達保險絲：  
30.0 A
- ABS 電磁閥保險絲：  
20.0 A
- 汽油噴射系統保險絲：  
10.0 A
- ABS 控制單元保險絲：  
7.5 A
- BACKUP 保險絲：  
7.5 A
- 配件保險絲：  
10.0 A

3. 將鑰匙轉到“ON”位置，開啟故障的電路，檢查裝置是否正常運作。

4. 若保險絲馬上又燒壞，請交由山葉服務網檢查電裝系統。

TAU80380

TAU24331

## 車燈

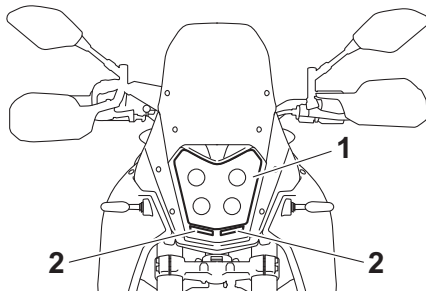

1. 前燈
2. 前位置燈

除了牌照板燈泡以外，此機車的燈全部採用 LED 燈。

若 LED 燈不亮，請檢查保險絲，並交由山葉服務網檢查機車。若牌照板燈不亮，請檢查並更換燈泡。（請見第 8-22 頁。）

TCA16581

## 注意

前燈透鏡勿貼任何類型的有色薄膜或貼紙。

TAUM4210

TAU25872

## 支撐機車

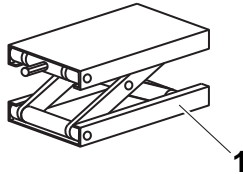

### 1. 機車千斤頂

此機型並未另外配備主支架，因此拆卸前輪或後輪或者進行其他需將機車立直的保養時，請使用機車千斤頂。

## 抬高車體

1. 拆下整流罩 A。（請參閱 8-2 頁）
2. 視需要在機車千斤頂與引擎曲軸箱之間插入一塊木條。然後將車體抬起到車輪剛好懸空的高度。**注意：**請勿從防滑板下方或使用車架副構件抬起機車。 [TCAM1190]
3. 進行任何保養工作前，請先確認機車停放狀態是否穩定平衡。

## 故障排除

雖然山葉機車在出廠之前都經過嚴格的檢查，但操作期間還是可能發生問題。例如，任何汽油、壓縮、或點火系統等問題，都會造成啟動不良及失去動力。

以下的故障排除圖表顯示自我檢查這些重要系統迅速而簡易的程序。不過，若是您的機車需要任何修理，請牽往山葉服務網，其專業的技師擁有必要的工具、經驗、及專業知識，可以正確維修您的機車。

請使用山葉正廠更換零件。仿冒零件或許看起來像是山葉正廠零件，但卻往往品質不良，使用壽命短，可能導致更昂貴的維修費用發生。

TWA15142

### **警告**

進行汽油系統的檢查工作時嚴禁抽煙，且須確定附近沒有明火或火花，以及熱水器或火爐等火源。汽油或油氣可能因此點燃或爆炸，造成嚴重的傷亡或財物損失。

## 故障排除表

### 1. 汽油

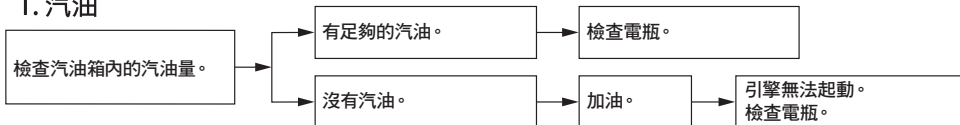

### 2. 電瓶

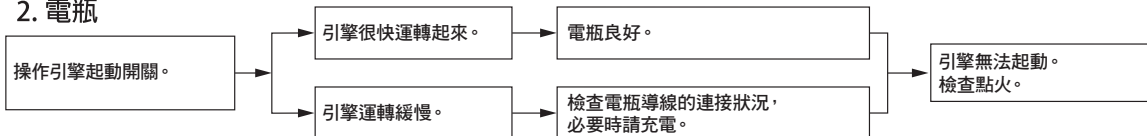

### 3. 點火

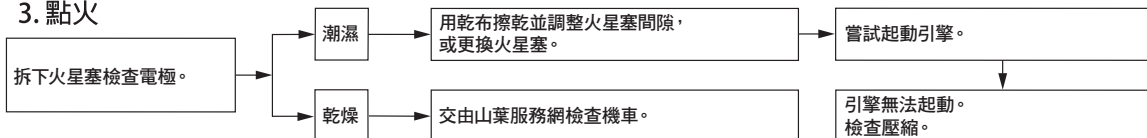

### 4. 壓縮

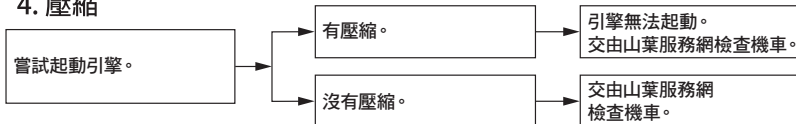

## 引擎過熱

### 警告

- 引擎和水箱很熱時，切勿試圖取下水箱蓋。滾燙的冷卻液和蒸氣在壓力下可能噴出，造成嚴重的傷害。請務必等到引擎冷卻再進行作業。
- 以毛巾之類的厚布蓋在水箱蓋上，依逆時針方向將水箱蓋慢慢旋轉到碰到掣子，讓殘留的壓力釋放出來。等嘶嘶聲停止再將水箱蓋壓下，依逆時針方向旋轉取下。

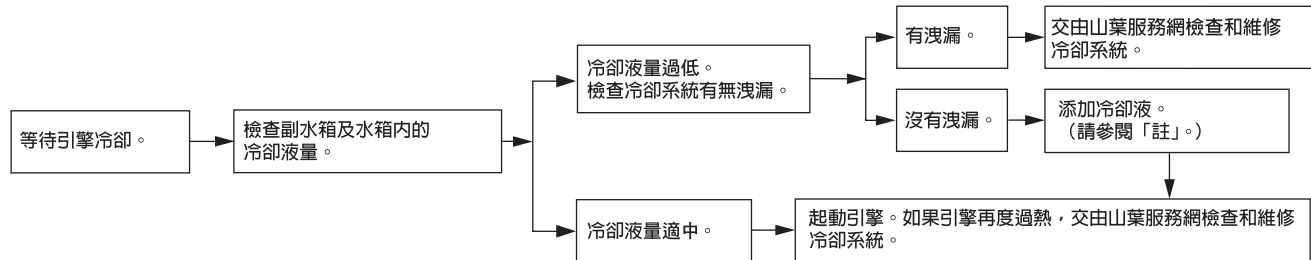

### 註

- 如果沒有冷卻液可以補充，只能使用蒸餾水（不含其他任何雜質元素的水）短暫代替。不可使用自來水、井水、包裝礦泉水、雨水、河水、山泉水、含鹽水份或其他任何雜質元素的水等等進行補充，以免造成冷卻系統內部零件損壞。
- 如使用蒸餾水代替時，也請立刻至山葉服務網使用新的冷卻液更換。

# 機車的保管和存放

TAU37834

## 使用消光 (Matte Color) 部品的保養

TCA15193

### 注意

在某些機車上採用消光 (Matte Color) 的部品。進行這類部品的清潔工作前，請先向山葉服務網洽詢相關的清潔資訊。當使用刷子、粗劣化學產品或清潔混合劑等清潔這些零件時，將會刮傷或損傷其表面狀態。某些蠟類清潔製品，也不可使用。

TAUA0990

## 保養

經常徹底清潔機車不僅可以使其外觀保持亮麗，還可以改善整體性能並延長許多零件的使用壽命。清洗、清潔、拋光也可以讓您有更多機會檢查機車狀況。在雨中或海邊騎乘後，請務必清洗機車，因為鹽份會腐蝕金屬零件。

### 註

- 山葉原廠的保養與維修產品在全球許多市場以 YAMALUBE 品牌銷售。
- 如需進一步清潔技巧，請洽詢山葉服務網。

TCA26280

### 注意

不正確的清潔會損傷裝飾和機械。切勿使用：

- 高壓洗車機或蒸氣噴射清洗機。過高水壓會導致車輪軸承、煞車、變速油封和電氣裝置滲水劣化。避免使用投幣式洗車機等高壓清潔劑的應用。
- 粗劣化學物質，包含強酸性的車輪清潔劑，尤其是鋼絲或鎂車輪。
- 粗劣化學物質、研磨清潔化合物或蠟清潔消光部品。刷子會刮傷並損傷消光部品，只能使用柔軟海綿或毛巾。
- 接觸過研磨清潔產品或強烈化學物質（例如溶劑、汽油、除鏽劑、煞車液或防凍液等）的毛巾、海綿或刷子。

## 清洗前

1. 將機車停放在不受陽光直射之處，讓其先冷卻。這可避免產生水漬。
2. 確定所有小蓋、外蓋、電器接頭及端子都已經安裝妥當。
3. 使用塑膠袋和強力橡皮筋蓋住排氣管末端。
4. 使用濕毛巾先浸濕頑固污漬（如昆蟲或鳥類的糞便）幾分鐘。
5. 使用優質除油劑和塑膠硬毛刷或海綿清除泥垢和油污。**注意：請勿在需要潤滑的部位使用除油劑，例如油封、墊片及輪軸。請遵照產品說明。** [TCA26290]

## 清洗

1. 使用軟管將除油劑沖洗乾淨，並沖洗機車。沖洗的水壓不可過大。避免直接往排氣管、儀錶面板、進氣口或其他內部區域（如座墊下的置物箱）噴水。
2. 使用柔軟乾淨的毛巾或海綿蘸濕優質車輛清潔劑與冷水的混合溶液清洗機車。對於難以觸及的地方，則使用舊牙刷或塑膠硬毛刷清洗。**注意：如果機車暴露於鹽份下，請使用冷水清洗。溫水會加強鹽份的腐蝕性。** [TCA26301]
3. 配備擋風鏡的機車：用柔軟毛巾或海綿沾水和 pH 值為中性的清潔劑清潔擋風鏡。必要時，使用高品質擋風鏡清潔劑或機車

用亮光劑。**注意：**切勿使用任何強烈化學物質清潔擋風鏡。此外，某些清潔塑膠用的化合物會刮傷擋風鏡，因此請務必先測試所有清潔產品，再進行通用。 [TCA26310]

4. 再以清水徹底沖洗。請務必將殘留的清潔劑沖洗乾淨，以免損壞塑膠零件。

## 清洗後

1. 使用麂皮或吸水中（最好是超細纖維毛巾）擦乾機車。
2. 配備驅動鏈條的車型：擦乾驅動鏈條並加以潤滑，避免生鏽。
3. 使用鉻亮光劑擦亮鉻、鋁合金及不鏽鋼零件。不鏽鋼排氣管因高溫產生褪色的現象，也可透過拋光獲得改善。
4. 在所有金屬零件噴上防鏽劑，包括鍍鉻或鍍鎳的表面。**警告！**請勿在座墊、把手、橡膠置腳踏板或胎紋上塗抹矽膠或噴油霧。否則這些零件可能變得很滑，從而造成機車失控。操作機車之前，請徹底清潔這些零件表面。 [TWA20651]
5. 橡膠零件、聚乙烯零件和無烤漆的塑膠零件，應使用合適的保養產品進行保養。
6. 補修石頭等物質所造成的烤漆損傷。
7. 使用非研磨蠟或機車專用噴霧將所有烤漆表面打蠟。
8. 清潔結束後，起動引擎，惰速運轉數分鐘，即可烘乾殘留的濕氣。

9. 如果前燈透鏡起霧，起動引擎，開啟前燈，即可去除濕氣。

10. 機車完全乾燥後，才可存放或覆蓋機車。  
TCA26320

## 注意

- 請勿在橡膠或無烤漆的塑膠零件上塗抹蠟。
- 請勿使用研磨拋光化合物，因為會磨損烤漆。
- 請噴上適量的噴霧和蠟，事後將多餘的擦拭掉。

TWA20660

## 警告

煞車或輪胎上的汙染物可能會造成機車失控。

- 確定煞車或輪胎上沒有潤滑油或蠟。
- 必要時，使用溫水和中性清潔劑清洗輪胎。
- 必要時，使用煞車清潔劑或丙酮清潔煞車碟盤和煞車片。
- 在以較高的車速騎乘機車之前，請測試煞車性能和轉彎特性。

## 存放

請將機車存放在乾燥陰涼的地方。必要時用防塵罩覆蓋以阻隔灰塵。確定引擎和排氣管已經完全冷卻，再覆蓋機車。如果機車經常相隔幾週才行駛一次，建議每次加油後添加優質汽油穩定劑。

TCA21170

## 注意

- 在機車仍舊潮濕的狀態下，放置在通風不良的房間或蓋上防塵罩，會造成濕氣侵入，導致鏽蝕。
- 若要避免鏽蝕，不可將機車放置於潮濕的地下室、畜舍（有阿摩尼亞）和存放強烈化學物質的地方。

## 長時間存放

長時間存放機車之前（60天或以上）：

1. 請進行任何必要的檢修並執行有效地保養。
2. 請遵照本章內“保養”一節的所有指示。
3. 汽油箱加滿汽油，並依據產品說明書添加汽油穩定劑。將引擎運轉 5 分鐘，以便處理後的汽油平均分布於整個汽油系統。
4. 配備汽油旋塞的機車：將汽油旋塞把手轉到 OFF 位置。

# 機車的保管和存放

5. 配備化油器的機車：為了防止汽油沉澱物堆積，請將化油器浮筒室的汽油排放到乾淨的容器內。重新鎖緊排油螺絲，將汽油倒回汽油箱內。
6. 請依據產品說明書使用優質引擎霧化油，以保護內部引擎組件免受腐蝕。如果無法取得引擎霧化油，請對各汽缸執行以下步驟：
  - a. 拆下火星蓋和火星塞。
  - b. 將一茶匙的引擎機油倒入火星塞孔內。
  - c. 將火星塞蓋裝回火星塞，然後把火星塞放在汽缸蓋上讓電極搭鐵接地。（避免火星塞在下個步驟產生火花）
  - d. 將起動馬達轉引擎數次。（讓機油塗佈於汽缸壁）**警告！為避免火花引起的損壞與傷害，運轉引擎前請確實將火星塞的電極搭鐵接地。** [TWA10952]
  - e. 自火星塞蓋上拆下火星塞，然後安裝火星塞和火星塞蓋。
7. 潤滑所有控制鋼索、樞軸、握把和踏板以及側支架和主支架（如果有配備的話）。
8. 檢查胎壓並調整，將機車抬起，讓前、後輪離地。或者每個月稍微旋轉車輪一次，避免輪胎因固定在某一點而產生劣化。
9. 用塑膠袋包覆消音器排氣口，避免濕氣進入。
10. 拆下電瓶並充飽，或連接維修充電機讓電瓶保持在最佳充滿電狀態。**注意：確認電瓶及其充電機是否相容。請勿使用一般的充電機對閥門調節鉛酸（VRLA）電瓶充電。** [TCA26330]

## 註

- 如果要拆下電瓶，則每個月充電一次，並將其存放在 0-30 °C 的環境下。
- 更多電瓶充電與存放的資訊，請見第 8-20 頁。



## 尺寸：

全長：  
2370 mm  
全寬：  
905 mm  
全高：  
1455 mm  
座墊高：  
875 mm  
軸距：  
1595 mm  
最低地上高：  
240 mm  
最小回轉半徑：  
2.9 m

## 重量：

裝備重量：  
205 kg

## 引擎：

燃燒循環：  
四行程  
冷卻系統：  
水冷  
汽門機構：  
雙凸輪軸  
汽缸配置：  
橫列式  
汽缸數量：  
二汽缸  
排氣量：  
689 c.c.  
內徑 × 行程：  
80.0 × 68.6 mm

## 起動方式：

電動起動

## 引擎機油：

推薦機油：



## SAE 黏度等級：

10W-40

## 推薦引擎機油等級：

API service SG type 或更高, JASO standard MA

## 引擎機油量：

機油更換：

2.30 L

含拆下機油濾清器：

2.60 L

## 冷卻水量：

冷卻水副水箱（到最高水位記號）：

0.25 L

水箱（包含所有管路）：

1.60 L

## 汽油：

推薦汽油：

推薦使用 92 無鉛汽油

汽油箱容量：

16 L

汽油備用容量：

4.3 L

## 汽油噴射：

節流閥本體：

識別記號：

1WS1

## 驅動機構：

齒輪比：

一檔：

2.846 (37/13)

二檔：

2.125 (34/16)

三檔：

1.632 (31/19)

四檔：

1.300 (26/20)

五檔：

1.091 (24/22)

六檔：

0.964 (27/28)

## 前輪胎：

類型：

有內胎式

尺寸：

90/90-21 M/C 54V M+S A

製造商 / 型式：

PIRELLI/SCORPION RALLY STR

## 後輪胎：

類型：

有內胎式

尺寸：

150/70 R18 M/C 70V M+S

製造商 / 型式：

PIRELLI/SCORPION RALLY STR

# 規格

---

---

## 負荷：

總載重限制：

189 kg

(騎士、乘客、貨物和配件的總重量限制)

前位置燈：

LED

牌照板燈：

5.0 W

## 前煞車：

類型：

液壓雙碟煞

## 後煞車：

類型：

液壓單碟煞

## 前懸吊：

類型：

倒立式望遠鏡前叉

## 後懸吊：

類型：

中置式避震

## 電氣裝置：

系統電壓：

12 V

## 電瓶：

型式：

YTZ7S

電壓，容量：

12 V, 6.0 Ah (10 HR)

## 燈泡瓦特數：

前燈：

LED

煞車燈 / 後燈：

LED

前方向燈：

LED

後方向燈：

LED

TAU53562

## 識別號碼

請將車體號碼、引擎號碼和型號標籤資訊記在下面的相關欄位上。向您當地的管理機關登記車輛以及向山葉服務網訂購備用零件時，需要這些識別號碼。

車體號碼：

引擎號碼：

型號標籤資訊：

TAU26401

## 車體號碼

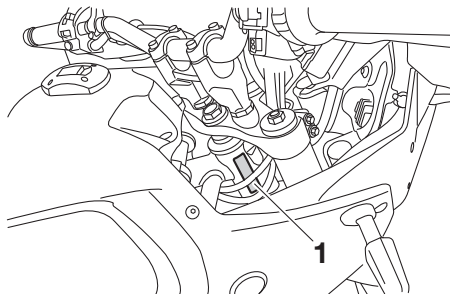

1. 車體號碼

車體號碼打刻在轉向頭管上。請將此號碼記錄在底下空白處。

## 註

車體號碼是用於識別您的機車，而且可以用這組號碼向您當地的發照管理機關登記機車。

TAU26442

## 引擎號碼

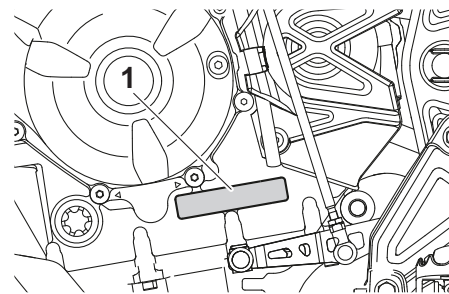

1. 引擎號碼

引擎號碼打刻在曲軸箱上。

TAU26521

## 型號標籤

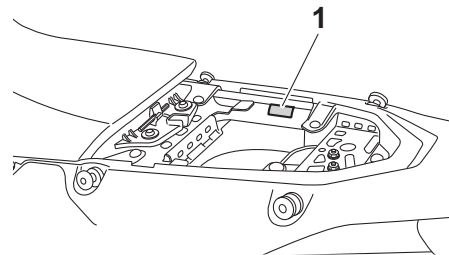

1. 型號標籤

型號標籤貼在乘客座墊下方的車架。(請參閱 5-18 頁) 請將標籤上的資訊記錄在底下空白處，以便向山葉服務網訂購零件。

TAU69910

## 診斷接頭

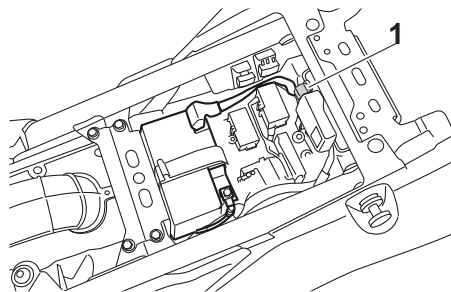

1. 診斷接頭

診斷接頭位置如下。

## 使用您的資料

以下為 Yamaha (Yamaha Motor Co., Ltd. 及當地分公司) 如何使用您的資料之摘要內容。有關 Yamaha 使用您的資料之詳細資訊，請參閱我們的隱私權政策。

<https://global.yamaha-motor.com/en/privacy/>

## 我們收集哪些資料？我們如何收集您的資料？

本機車透過整合式引擎控制單元 (ECU) 收集三種類型的資料：

(1) 車體號碼 (VIN)；(2) 顯示引擎 / 馬達運轉狀態、車速、里程數等機車效能的即時資料；以及 (3) 顯示診斷故障代碼 (DTC) 等機車狀態的其他資料。

只有在執行維護檢查或維修程序時，才會透過安裝到機車上的專用 Yamaha 診斷工具將收集的資料上傳至 Yamaha Motor Co., Ltd. 的伺服器。

## 我們將如何使用您的資料？

Yamaha 將收集的機車資料用於，(1) 執行包括診斷在內的適當維護服務，(2) 執行正確的保證索賠判定，(3) 執行機車的研發，(4) 提供及改進產品、功能及服務品質，(5) 確保我們的商業用途，以及 (6) 遵守法律法規要求。

## 我們如何共用您的資料？

我們可能與下列對象共用您的資料：(i) 我們的子公司、分公司及業務合作夥伴；(ii) 您所在國家或地區的代理商與經銷商，以及 (iii) 為達成上述使用目的所需範圍內的承包商。

## 如何聯絡我們

關於處理您個人資料的任何疑問或投訴，均可以書面方式提交給當地子公司。

<https://global.yamaha-motor.com/link/>

以上提供的聯絡資訊僅供回應資料處理詢問，其他類型的詢問我們將不予回應。請提供下列資訊以便正確處理您的詢問：(1) 您的姓名；(2) 您的電子郵件地址；(3) 您所居住國家；以及 (4) 您的 VIN。我們將僅針對支援資料處理詢問之目的使用您所提供的個人資料。

# 索引

## A

ABS .....	5-14
ABS OFF 指示燈 .....	5-5
ABS ON 按鈕 .....	5-4
ABS 警告燈 .....	5-5

## C

CCU (通訊控制單元) .....	4-1
--------------------	-----

## Y

Yamalube .....	8-6
----------------	-----

## 一劃

一般故障指示燈 .....	5-4
---------------	-----

## 三劃

工具組 .....	8-2
-----------	-----

## 四劃

引擎故障警告指示器 .....	5-6
引擎號碼 .....	11-1
引擎過熱 .....	8-25
引擎機油與機油濾清器濾罐 .....	8-4
引擎磨合 .....	7-1
支撐機車 .....	8-23
方向燈開關 .....	5-3
火星塞、檢查 .....	8-3

## 五劃

主開關 / 轉向舵鎖 .....	5-1
------------------	-----

## 六劃

存放 .....	9-2
安全資訊 .....	2-1
行李纜繩固定座 .....	5-23

## 七劃

冷卻液 .....	8-6
含氧量感知器 .....	5-17
快速換檔器 (若有配備) .....	4-1

把手開關 .....	5-3
汽油 .....	5-16
汽油箱蓋 .....	5-15
汽門間隙 .....	8-9
車輪 .....	8-11
車輪軸承, 檢查 .....	8-19
車燈 .....	8-22
車體號碼 .....	11-1
防盜系統 .....	5-1
防盜系統指示燈 .....	5-5

## 八劃

使用, 您的車輛資料 .....	11-3
使用消光 (Matte Color) 部件的保養 .....	9-1
油門握把自由間隙, 檢查 .....	8-9
油門握把和鋼索, 檢查及潤滑 .....	8-16
油耗, 降低的秘訣 .....	7-3
直流電插座 .....	5-24
空氣濾清器濾蕊與檢查軟管, 更換與清潔 .....	8-7

## 九劃

保養 .....	9-1
保險絲, 更換 .....	8-21
前叉, 排氣 .....	5-21
前叉, 調整 .....	5-20
前叉, 檢查 .....	8-19
前後煞車片, 檢查 .....	8-12
前擋泥板 .....	5-24
前燈光束, 調整 .....	5-19
型號標籤 .....	11-1
後懸吊裝置、潤滑 .....	8-18
指示燈及警告燈 .....	5-4
故障排除 .....	8-23
故障排除表 .....	8-24

## 十劃

座墊 .....	5-18
特殊功能 .....	4-1
起動引擎 .....	7-1

## 十一劃

側支架 .....	5-25
側支架, 檢查及潤滑 .....	8-18
規格表 .....	10-1

## 十二劃

喇叭開關 .....	5-3
換檔 .....	7-2
換檔踏板 .....	5-13
牌照板燈 .....	8-22
診斷接頭 .....	11-2
超車燈開關 .....	5-3

## 十三劃

搖臂樞軸, 潤滑 .....	8-18
煞車把手 .....	5-13
煞車把手自由間隙, 檢查 .....	8-12
煞車把手和離合器把手, 檢查及潤滑 .....	8-17
煞車和換檔踏板, 檢查及潤滑 .....	8-17
煞車液, 更換 .....	8-14
煞車液量, 檢查 .....	8-13
煞車踏板 .....	5-14
煞車燈開關 .....	8-12
電瓶 .....	8-20
零組件位置 .....	3-1

## 十四劃

熄火 / 運轉 / 起動開關 .....	5-3
蒸發排放活性碳罐 .....	5-18
遠近光燈開關 .....	5-3

**十五劃**

廢氣控制系統 .....	5-17
標示，位置 .....	1-1
緩衝器總成，調整 .....	5-22
輪胎 .....	8-9
駐車 .....	7-4

**十六劃**

整流罩，拆卸和安裝 .....	8-2
選單系統 .....	5-10
鋼索，檢查及潤滑 .....	8-16

**十七劃**

點火迴路切斷系統 .....	5-25
----------------	------

**十八劃**

轉向舵，檢查 .....	8-19
離合器把手 .....	5-13
離合器把手自由間隙，調整 .....	8-11

**十九劃**

識別號碼 .....	11-1
------------	------

**二十劃**

觸媒轉化器 .....	5-17
警示指示燈 .....	5-4
警示開關 .....	5-4

**二十一劃**

驅動鏈條，清潔及潤滑 .....	8-16
驅動鏈條鬆緊度 .....	8-14

**二十三劃**

顯示器，主畫面 .....	5-5
---------------	-----









PRINTED IN JAPAN  
2023.08-0.3×1 CR (T)